

jura®



Cool Control 1.0 I

Bedienungsanleitung
Instructions for use
Mode d'emploi
Istruzioni per l'uso
Gebruiksaanwijzing
Modo de empleo
Manual de instruções
Bruksanvisning
Instruksjonsbok
Instrukcja obsługi
Руководство по эксплуатации
Návod k obsluze

JURA Type 591



de
en
fr
it
nl
es
pt
sv
no
pl
ru
cs

O seu Cool Control

Elementos de comando	56
Indicações importantes	57
Utilização conforme a finalidade	57
Para a sua segurança.....	57
1 Preparação e colocação em funcionamento	60
Instalação e ligação	60
Calibração da indicação do nível de leite	60
Preparação do recipiente em aço inoxidável	60
2 Arrefecer leite	60
Informações sobre o funcionamento do Cool Control	61
3 Limpeza e manutenção	62
4 Calibração da indicação do nível de leite	62
5 Transporte e eliminação ecológica	62
Transporte	62
Eliminação.....	62
6 Dados técnicos	63
7 Endereços da JURA / Notas legais	63

Descrição dos símbolos

Advertências

 CUIDADO	Cumpra sempre as informações assinaladas com CUIDADO ou ATENÇÃO e os respetivos pictogramas de aviso. O termo de advertência ATENÇÃO alerta para eventuais ferimentos graves e o termo de advertência CUIDADO alerta para eventuais ferimentos ligeiros.
 ATENÇÃO	

Símbolos utilizados

- ▶ **Solicitação de ação.** Aqui o utilizador é solicitado a executar uma ação.
- i** **Notas** e sugestões para facilitar ainda mais o manuseamento do seu Cool Control.

de

en

fr

it

nl

es

pt

sv

no

pl

ru

cs

Elementos de comando



- 1 Cool Control
- 2 Cabo de alimentação encaixável (variantes específicas do país)
- 3 Tubo metálico
- 4 Adaptador
- 5 Peça de ligação
- 6 Tubo do leite
- 7 Tampa (fechada à chave)
- 8 Chave sextavada para tampa
- 9 Recipiente em aço inoxidável com anel de silicone
- 10 Tampa para frigorífico



- 1 Tampa
- 2 Indicação do nível de leite
- 3 Indicação da temperatura
- 4 Tecla de calibração
- 5 Interface para o Wireless Transmitter / JURA WiFi Connect
- 6 Tecla Liga/Desliga 

Indicações importantes

Utilização conforme a finalidade

Este aparelho (dispensador de bebidas frias) destina-se a ser utilizado em contexto doméstico ou afins, nomeadamente em hotéis, motéis e outros tipos de alojamento, para uso dos respetivos clientes, ou em lojas, escritórios e outros ambientes laborais para uso do pessoal, em Catering e em casos de aplicação semelhantes fora do comércio a retalho. Destina-se apenas a manter o leite fresco no recipiente em aço inoxidável fornecido. Qualquer outra forma de utilização é considerada não conforme. A JURA não assumirá qualquer responsabilidade pelas consequências de uma utilização não conforme a finalidade.

Antes da utilização do aparelho, leia e respeite este manual de instruções. O serviço coberto pela garantia é anulado em caso de danos ou falhas resultantes da inobservância do manual de instruções. Mantenha este manual de instruções nas proximidades do aparelho e entregue-o ao utilizador seguinte.

Para a sua segurança

Leia atentamente e respeite as importantes instruções de segurança apresentadas a seguir. Assim, evita o perigo de morte por choque elétrico:

- Nunca utilize um aparelho se este ou o seu cabo de alimentação apresentarem danos.
- Nunca utilize o aparelho se tiver as mãos molhadas.
- Antes da colocação em funcionamento, tenha atenção para que o cabo de alimentação esteja seco.
- Ligue o aparelho à corrente alternada apenas com o cabo de alimentação fornecido na caixa original.
- Preste atenção para que o cabo de alimentação não seja prensado nem encostado a arestas vivas.
- Certifique-se de que o Cool Control e o cabo de alimentação não se encontram nas proximidades de superfícies quentes ou chamas abertas.
- Não instale tomadas múltiplas ou fontes de alimentação portáteis por trás do Cool Control.
- Se o cabo de alimentação desse aparelho estiver danificado, para evitar perigos, tem de ser substituído por um cabo de alimen-

de

en

fr

it

nl

es

pt

sv

no

pl

ru

cs

tação especial, obtido diretamente junto da JURA ou de um serviço de assistência técnica autorizado da JURA.

- Caso haja sinais de danos, como, por exemplo, cheiro a queimado, desligue o aparelho imediatamente da rede e entre em contacto com a assistência da JURA.
- Nunca abra nem repare o aparelho. Não realize alterações no aparelho que não estão descritas no manual de instruções. O aparelho contém peças condutoras de corrente elétrica. As reparações apenas devem ser executadas por serviços de assistência técnica autorizados da JURA e apenas devem ser utilizadas peças sobressalentes e acessórios originais.

Um aparelho danificado não é seguro e poderá ser causa de incêndio ou ferimentos. Para evitar danos e consequentes perigos de ferimentos e de incêndio:

- Tenha atenção para que as ranhuras de ventilação não fiquem cobertas.
- Nunca deixe o cabo de alimentação pendurado. O cabo de alimentação poderá representar

perigo de queda ou poderá ser danificado.

- Proteja o Cool Control contra elementos climáticos como chuva, geada e luz solar direta.
- Não mergulhe o Cool Control, o seu cabo ou as suas peças de ligação em água.
- Não coloque o Cool Control na máquina de lavar loiça.
- Antes de efetuar processos de limpeza no seu Cool Control, desligue-o e retire a ficha de alimentação. Limpe o Cool Control sempre com um pano húmido, mas nunca molhado. Proteja-o contra salpicos de água contínuos.
- Nunca coloque o leite que pretende arrefecer diretamente no aparelho. Utilize o recipiente em aço inoxidável incluído na caixa original.
- Não guarde substâncias explosivas neste aparelho, como latas de spray com gás propulsor inflamável.
- Conecte o aparelho apenas a uma tensão de rede, conforme indicado na placa de características. A placa de características está localizada no lado inferior do seu Cool Control. Para mais informações sobre os dados técnicos, consulte o presente

manual de instruções (capítulo 6 “Dados técnicos”).

- Opere o seu aparelho apenas sob supervisão.
- No caso de uma ausência prolongada, desligue o aparelho.
- O aparelho não é adequado para funcionar 24 horas por dia. Desligar o Cool Control, por exemplo, durante a noite.
- Este aparelho não se destina a ser utilizado por pessoas (inclusive crianças) com capacidades físicas, sensoriais ou mentais reduzidas, nem com falta de experiência e conhecimentos, a não ser que recebam supervisão ou instruções sobre a utilização do aparelho por uma pessoa responsável pela sua segurança. As crianças devem ser supervisionadas para garantir que não brincam com o aparelho. (As frases anteriores estão de acordo com a norma IEC.)
- Este aparelho pode ser utilizado por crianças a partir dos 8 anos, bem como por pessoas com capacidades físicas, sensoriais ou mentais reduzidas ou com falta de experiência e conhecimento, desde que supervisionadas ou devidamente instruídas da utilização segura do aparelho e dos perigos daí resultantes. As

crianças não devem brincar com o aparelho. A limpeza e a manutenção por parte do utilizador não devem ser realizadas por crianças sem supervisão. As crianças com idades compreendidas entre os 3 e os 8 anos podem encher e esvaziar o Cool Control. (As frases anteriores estão de acordo com a norma EN.)

- Dado que o gás isolante é inflamável, o Cool Control só pode ser eliminado num posto de recolha autorizado. Nunca poderá ser exposto a fogo aberto.

Observe as seguintes especificações, para evitar a contaminação de géneros alimentícios:

- A abertura prolongada da tampa pode provocar uma subida considerável da temperatura nas câmaras do Cool Control.
- Limpe frequentemente as superfícies que entram em contacto com géneros alimentícios e sistemas de ralo acessíveis.
- Se o aparelho de refrigeração se mantiver vazio durante algum tempo, desligue-o, limpe-o, seque-o e deixe a tampa aberta, para evitar a formação de bolor no aparelho.

de

en

fr

it

nl

es

pt

sv

no

pl

ru

cs

1 Preparação e colocação em funcionamento

Instalação e ligação

Ao instalar o seu Cool Control, observe os seguintes pontos:

- Coloque o aparelho numa superfície fixa, horizontal e resistente à água. A balança montada para determinar o nível de leite funciona apenas numa base sólida.
- Escolha um local no qual o Cool Control fique protegido contra sobreaquecimento. Tenha atenção para que as ranhuras de ventilação não fiquem cobertas.
- No Cool Control, poderá encontrar um autocolante “Insulation Blowing Gas: CYCLO-PENTANE”. Este gás é utilizado apenas durante o processo de produção para criar espuma isolante. Nenhuma saída possível. Reenchimento não necessário. Não há data de validade.
- Por razões de higiene, deve proceder à limpeza interior e exterior do aparelho com um pano húmido antes de colocá-lo em funcionamento. Lave o recipiente em aço inoxidável exaustivamente.

⚠ ATENÇÃO

Perigo de morte por choque elétrico se a máquina for utilizada com o cabo de alimentação danificado.

- ▶ Nunca utilize um aparelho se este ou o seu cabo de alimentação apresentarem danos.
- ▶ Conecte o cabo de alimentação ao Cool Control.
- ▶ Introduza a ficha de alimentação numa tomada de alimentação.

Calibração da indicação do nível de leite

O nível de enchimento do leite calcula-se com base no peso. Por isso, deve calibrar a balança montada.

- ▶ Retire o recipiente em aço inoxidável com a tampa do Cool Control.
- ▶ Prima a tecla Liga/Desliga  para ligar o Cool Control.

- ▶ Prima a tecla de calibragem durante cerca de **3 segundos**. É emitido um sinal sonoro. A calibragem está concluída.

Preparação do recipiente em aço inoxidável

- ▶ Introduza o tubo metálico no adaptador.

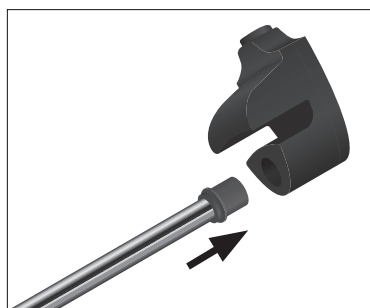

- ▶ Coloque o adaptador na borda do recipiente em aço inoxidável.



2 Arrefecer leite

- ▶ Coloque o recipiente em aço inoxidável no Cool Control.
- ▶ Encha o recipiente em aço inoxidável com leite **frio**.



- ▶ Tape o recipiente em aço inoxidável com a tampa.

- ▶ Ligue o tubo do leite da máquina de café automática com o adaptador.



- i** Para ligar corretamente o tubo do leite ao adaptador, o tubo do leite deve estar equipado com uma peça de ligação.
- ▶ Prima a tecla Liga/Desliga para ligar o Cool Control.
- i** Para poupar energia, o processo de arrefecimento termina assim que se retira o recipiente em aço inoxidável do Cool Control.
- i** Para desligar o Cool Control, prima a tecla Liga/Desliga .
- i** Se pretender que o aparelho fique inoperacional retire a ficha de alimentação da tomada de alimentação.

Informações sobre o funcionamento do Cool Control

- i** Não coloque quaisquer objetos sobre o Cool Control. Tal danifica a balança montada para o cálculo do nível de leite.

Temperatura do leite:

- O Cool Control arrefece o leite até 25 °C abaixo da temperatura ambiente, mas não abaixo dos 4 °C. (+/-3 °C). O leite não congela.
- A indicação do nível de leite encontra-se por baixo da tampa. Pode selecionar entre “°C” e “°F”. Para alternar entre as duas indicações, prima a tecla de calibração.

Após a preparação, ouve-se um **signal sonoro** e a indicação do nível de leite acende a vermelho:

- Encha o recipiente em aço inoxidável com leite **frio**.

Indicações relativas à higiene durante o manuseamento de leite:

- Se, após a utilização, ainda sobrar leite, guarde-o no frigorífico. Use a tampa fornecida juntamente como proteção contra a sujidade e cheiros estranhos. Para guardar o leite, recomendamos que observe as indicações da embalagem.



- Não reabasteça de leite constantemente. O leite mantido no reservatório durante muito tempo pode estragar-se.
- Esvazie e limpe o recipiente e o tubo metálico após a utilização.

Opcionalmente – Ligar o Cool Control à máquina de café automática (por Bluetooth ou rede WiFi):

- **Ligação por Bluetooth:** Para estabelecer a ligação, é necessário o **Wireless Transmitter** da JURA, disponível como opção. A sua máquina de café automática deve ser equipada com JURA **Smart Connect**. Este acessório está disponível na loja especializada. Tenha em atenção que, através do Smart Connect, só poderá ligar o Cool Control ou a J.O.E.® –, a sua aplicação da JURA –, à máquina de café automática.
- **Ligação através de uma rede WiFi:** Para este efeito, instale um **WiFi Connect** da JURA tanto no seu Cool Control como na sua máquina de café automática. Este acessório está disponível na loja especializada.

de

en

fr

it

nl

es

pt

sv

no

pl

ru

cs

Cool Control 1.0 I

- Se o recipiente em aço inoxidável estiver vazio, tal é exibido no visor da máquina de café automática.
- i** Em caso de problemas de carácter geral com o JURA Smart Connect / JURA WiFi Connect (por ex., problemas de ligação), existe a possibilidade de o repor para o ajuste de fábrica. Prima durante **aprox. 3 s** a tecla Liga/Desliga 

3 Limpeza e manutenção

- i** Para a limpeza, não utilize produtos de limpeza abrasivos ou objetos duros. Estes podem danificar o aparelho, o revestimento da entrada do recipiente em aço inoxidável e do próprio recipiente.
- i** O recipiente em aço inoxidável, o anel de silicone, a tampa, o adaptador e o tubo metálico podem ser lavados na máquina de lavar loiça.
 - ▶ Antes de cada limpeza do aparelho, retire a ficha de alimentação da tomada de alimentação.
 - ▶ Limpe o interior do aparelho com um pano húmido.
 - ▶ Limpe a parte exterior do aparelho com um pano húmido.
 - ▶ Lave bem todas as peças soltas com água corrente.

4 Calibração da indicação do nível de leite

O nível de enchimento do leite calcula-se com base no peso. Caso já não seja indicada a quantidade correta do nível de leite, deve calibrar novamente a balança montada (ver capítulo 1 “Preparação e colocação em funcionamento – Calibração da indicação do nível de leite”).

5 Transporte e eliminação ecológica

Transporte

Guarde a embalagem do Cool Control. Ela serve como proteção para o transporte da máquina. Antes do transporte, limpe o recipiente em aço inoxidável.

Eliminação





Por favor, elimine os aparelhos velhos de forma ecológica.

Eliminação adequada deste produto:



Este símbolo indica que este produto, por toda a UE, não pode ser eliminado com o lixo doméstico normal. Recicle o aparelho responsavelmente, para evitar possíveis danos para o ambiente ou para a saúde humana, provocados por uma eliminação de resíduos inadequada, e para fomentar a reciclagem sustentável de recursos materiais. Para a recuperação do seu aparelho usado, utilize o posto de recolha e de recuperação ou contacte a loja especializada onde comprou o produto. Esta poderá conduzir o produto à reciclagem ecológica.

6 Dados técnicos

Tensão	100–240 V ~, 50/60 Hz
Marcação de conformidade	    
Potência	25 W
Capacidade do recipiente em aço inoxidável	1,1 l
Comprimento do cabo	aprox. 1,8 m
Peso	aprox. 2,4 kg
Dimensões (L × A × P)	14,5 × 19,0 × 26,0 cm
Classe de refrigeração	T (para temperatura ambiente de + 16 °C a + 43 °C); arrefece até 25 °C abaixo da temperatura ambiente, mas não abaixo de 4 °C (+/-3 °C).

7 Endereços da JURA / Notas legais

JURA Elektroapparate AG
 Kaffeeweltstrasse 10
 CH-4626 Niederbuchsiten
 Tel. +41 (0)62 38 98 233

Outros dados de contacto para o seu país podem ser consultados online em jura.com.

Diretivas

O aparelho cumpre as exigências das seguintes diretivas:

- 2011/65/UE (Diretiva relativa à restrição de substâncias perigosas em equipamento elétrico e eletrónico - RoHS)
- 1907/2006/CE (Registo, Avaliação, Autorização e Restrição dos Produtos Químicos - REACH)
- 2014/35/UE (Diretiva de baixa tensão)
- 2014/30/UE (Compatibilidade eletromagnética)
- 2009/125/CE (Diretiva sobre energia)

Alterações técnicas

Reservados os direitos de alterações técnicas. As ilustrações utilizadas neste manual de instruções são estilizadas e não mostram as cores originais do aparelho. O seu aparelho pode apresentar detalhes diferentes.

Feedback

A sua opinião é importante! Utilize as possibilidades de contacto em jura.com.

de

en

fr

it

nl

es

pt

sv

no

pl

ru

cs