

jura[®]



Cool Control 2,5 l

Bedienungsanleitung

Instructions for use

Mode d'emploi

Istruzioni per l'uso

Gebruiksaanwijzing

Modo de empleo

Manual de instruções

Bruksanvisning

Instruksjonsbok

Instrukcja obsługi

Руководство по эксплуатации

Návod k obsluze

JURA Type 586

de

en

fr

it

nl

es

pt

sv

no

pl

ru



cs

Ваша холодильная установка Cool Control



Элементы управления.....	90
Важные указания.....	91
Использование по назначению.....	91
В целях вашей безопасности.....	91
1 Подготовка и ввод в эксплуатацию.....	94
Размещение и подключение.....	94
Калибровка индикатора уровня заполнения молоком.....	95
Подготовка контейнера из нержавеющей стали.....	95
2 Охлаждение молока.....	95
Информация об эксплуатации холодильной установки Cool Control.....	96
3 Очистка и обслуживание.....	97
4 Калибровка индикатора уровня заполнения молоком.....	97
5 Транспортировка и утилизация в соответствии с экологическими требованиями.....	97
Транспортировка.....	97
Утилизация.....	97
6 Технические данные.....	98
7 Контактная информация компании JURA / правовая информация.....	98

Описание символов

Предупреждения

	ВНИМАНИЕ	Обязательно обращайтесь внимание на информацию, которая сопровождается сигнальными словами ВНИМАНИЕ или ОСТОРОЖНО в сочетании с предупредительным знаком. Сигнальное слово ОСТОРОЖНО предупреждает о риске получения тяжелых травм, а сигнальное слово ВНИМАНИЕ — о риске получения легких травм.
	ОСТОРОЖНО	

Используемые символы

-  **Требуемое действие.** В этом случае необходимо выполнить определенную операцию.
-  **Указания** и советы, облегчающие процесс использования холодильной установки Cool Control.

Элементы управления

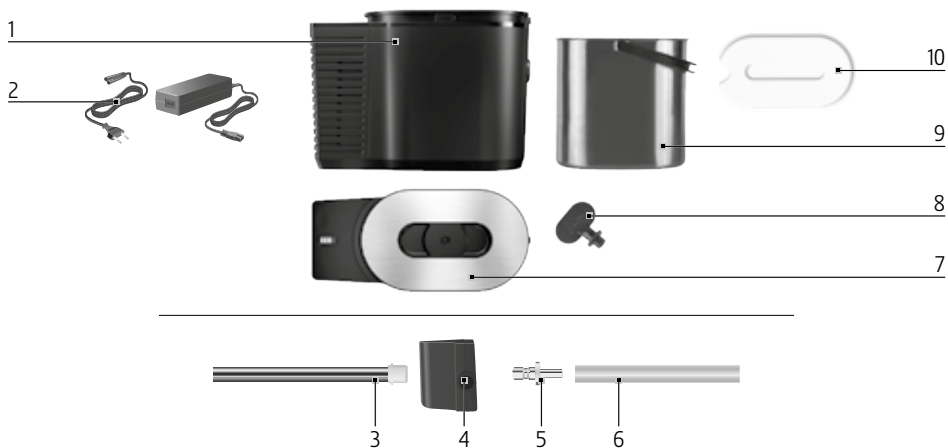

- | | | | |
|---|---|----|---------------------------------------|
| 1 | Cool Control | 5 | Соединительная деталь |
| 2 | Съемный сетевой шнур с сетевым адаптером
(в исполнении для конкретной страны
использования) | 6 | Молочный шланг |
| 3 | Металлическая трубка | 7 | Крышка (запорная) |
| 4 | Адаптер | 8 | Шестигранный ключ для крышки |
| | | 9 | Контейнер из высококачественной стали |
| | | 10 | Крышка для холодильника |



- | | | | |
|---|------------------------------------|---|--|
| 1 | Крышка | 5 | Интерфейс для Wireless Transmitter / WiFi
Connect |
| 2 | Индикатор уровня заполнения молока | 6 | Кнопка «Вкл./Выкл.» |
| 3 | Индикатор температуры | | |
| 4 | Кнопка калибровки | | |

Важные указания

Использование по назначению

Данное устройство (холодильная установка) предусмотрено для бытового или аналогичного использования, например, посетителями отелей, мотелей и других учреждений, предоставляющих услуги по размещению, а также персоналом магазинов, работниками офисов и других производственных организаций, для кейтеринга и аналогичного применения, не связанного с розничной торговлей. Она служит исключительно для сохранения молока в охлажденном состоянии в контейнере из высококачественной стали, входящем в комплект поставки. Любое иное использование будет рассматриваться как использование не по назначению. Компания JURA не несет ответственности за последствия, связанные с использованием установки не по назначению.

Перед использованием прибора полностью прочтите данное руководство по эксплуатации. На повреждения или дефекты, возникшие вследствие несоблю-

дения указаний руководства по эксплуатации, гарантия не распространяется. Храните данное руководство по эксплуатации рядом с прибором и передавайте его последующим пользователям.

В целях вашей безопасности

Внимательно прочтите и тщательно соблюдайте нижеследующие важные указания по технике безопасности. Соблюдая следующие указания, вы предотвратите опасность для жизни вследствие поражения электрическим током:

- ни в коем случае не эксплуатируйте холодильную установку с дефектами или с поврежденным сетевым шнуром;
- никогда не прикасайтесь к холодильной установке, предварительно не вытерев насухо мокрые руки;
- перед вводом в эксплуатацию убедитесь в том, что сетевой шнур сухой;
- подключайте холодильную установку к сети переменного тока только с помощью сетевого шнура, входящего в комплект поставки;
- следите за тем, чтобы сетевой шнур не был зажат и не терся об острые кромки;

- следите за тем, чтобы холодильная установка Cool Control и сетевой шнур не находились вблизи горячих поверхностей или открытого пламени;
- не устанавливайте переносные многоконтактные розетки или переносные сетевые адаптеры позади Cool Control;
- при повреждении сетевого шнура данной холодильной установки для предотвращения риска его необходимо заменить специальным сетевым шнуром, который можно приобрести непосредственно в компании JURA или в авторизованном центре сервисного обслуживания компании JURA;
- в случае появления признаков повреждения, например запаха гари, немедленно отключите прибор от сети и обратитесь в центр сервисного обслуживания компании JURA;
- ни в коем случае не открывайте и не пытайтесь ремонтировать холодильную установку самостоятельно; не вносите в холодильную установку модификации, не описанные в данном руководстве по эксплуатации. В холодильной

установке имеются токопроводящие детали. Любой ремонт должен выполняться исключительно авторизованными центрами сервисного обслуживания компании JURA с использованием оригинальных запасных частей и принадлежностей.

Поврежденная холодильная установка может стать причиной получения травм или возгорания. Во избежание повреждений, возможных травм и опасности возгорания:

- следите за тем, чтобы вентиляционные щели не были закрыты;
- никогда не оставляйте свисающим сетевой шнур; вы можете споткнуться о него или повредить его;
- не допускайте воздействия на холодильную установку Cool Control таких погодных факторов, как дождь, мороз и прямые солнечные лучи;
- не погружайте холодильную установку Cool Control, ее сетевой шнур и элементы подключения в воду;
- не мойте холодильную установку Cool Control в посудомоечной машине;
- перед проведением очистки выключите холодильную

- установку Cool Control и выньте сетевой штекер из розетки; всегда протирайте холодильную установку Cool Control влажной, но не мокрой тканью и не допускайте регулярного попадания на установку брызг воды;
- не наливайте молоко, которое хотите охладить, непосредственно в холодильную установку; используйте для этого входящий в комплект поставки контейнер из высококачественной стали;
 - в данном устройстве запрещается хранить взрывоопасные вещества, такие как аэрозольные баллоны с воспламеняющимся рабочим газом;
 - подключайте холодильную установку только к сети с напряжением, указанным на заводской табличке. Заводская табличка находится на нижней стороне холодильной установки Cool Control. Дополнительные технические данные содержатся в настоящем руководстве по эксплуатации (см. главу 6 «Технические данные»);
 - во время использования холодильной установки всегда контролируйте ее работу;
 - на время длительного отсутствия выключайте холодильную установку;
 - кофемашина не предназначена для круглосуточной работы. Выключите Cool Control, например, на ночь;
 - настоящее устройство не предназначено для использования лицами (в том числе детьми) с ограниченными физическими, сенсорными или умственными возможностями, а также недостаточными знаниями и опытом, кроме случаев, когда устройство используется ими под присмотром или они были обучены работе с ним лицом, ответственным за их безопасность. Следите за тем, чтобы дети не играли с данным устройством. (Приведенные выше фразы соответствуют стандарту Международной электротехнической комиссии (IEC));
 - данную холодильную установку разрешается использовать детям от 8 лет и старше, а также людям с ограниченными физическими, сенсорными или умственными способностями или же недостаточным опытом и знаниями, если за ними

обеспечен присмотр или они были проинструктированы об использовании устройства и понимают связанные с ним возможные опасности.

Детям запрещается играть с данным устройством. Детям разрешается осуществлять очистку устройства и его техническое обслуживание только под присмотром.

Дети в возрасте от 3 до 8 лет могут заполнять и опорожнять Cool Control. (Приведенные выше фразы соответствуют стандарту EN.);

- поскольку изолирующий газ является егковоспламеняющимся, утилизация Cool Control разрешается только в авторизованном пункте приема. Ни при каких обстоятельствах не допускается воздействие открытого огня.

Во избежание загрязнения пищевых продуктов необходимо учитывать следующее:

- открытая в течение длительного времени крышка может привести к значительному повышению температуры в камерах Cool Control;

- регулярно очищайте поверхности, соприкасающиеся с пищевыми продуктами и открытыми для доступа сточными системами;
- если холодильная установка пустует в течение длительного времени, выключите ее, очистите и просушите, после чего оставьте крышку открытой, чтобы предотвратить образование в ней плесени.

1 Подготовка и ввод в эксплуатацию

Размещение и подключение

При размещении холодильной установки Cool Control соблюдайте следующее:

- поставьте холодильную установку на твердую горизонтальную водостойкую поверхность. Встроенные весы для определения уровня заполнения молоком работают только на твердой поверхности;
- выберите место размещения холодильной установки Cool Control так, чтобы не допускать ее перегрева; следите за тем, чтобы вентиляционные щели не были закрыты;
- на холодильной установке Cool Control расположена наклейка «Insulation Blowing Gas: CYCLOPENTANE». Этот газ используется во время производственного процесса для изготовления пенопласта. Утечка невозможна. Дозаправка не требуется. Нет срока годности;
- в целях гигиены перед вводом новой холодильной установки в эксплуатацию протрите ее внутренние и внешние

поверхности влажной тканью; тщательно промойте контейнер из нержавеющей стали.

⚠ ОСТОРОЖНО

Опасность для жизни вследствие поражения электрическим током при эксплуатации холодильной установки с поврежденным сетевым шнуром.

- ▶ Ни в коем случае не эксплуатируйте холодильную установку с дефектами или с поврежденным сетевым шнуром.

- ▶ Подсоедините к холодильной установке Cool Control сетевой шнур.
- ▶ Вставьте сетевой штекер в сетевую розетку.

Калибровка индикатора уровня заполнения молоком

Уровень заполнения молоком рассчитывается по весу. По этой причине необходимо выполнять калибровку встроенных весов.

- ▶ Извлеките контейнер из нержавеющей стали вместе с крышкой из установки Cool Control.
- ▶ Откройте крышку.
- ▶ Для включения Cool Control нажмите кнопку «Вкл./Выкл.» .
- ▶ Нажмите и удерживайте прикл.

3 секунды кнопку калибровки.

Прозвучит звуковой сигнал. Калибровка завершена.

Подготовка контейнера из нержавеющей стали

- ▶ Вставьте металлическую трубку в адаптер.

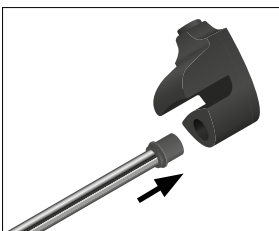

- ▶ Установите адаптер на край контейнера из нержавеющей стали.



2 Охлаждение молока

- ▶ Вставьте контейнер из нержавеющей стали в холодильную установку Cool Control.
- ▶ Заполните контейнер из нержавеющей стали **холодным** молоком.





- ▶ Закройте контейнер крышкой.
- ▶ Соедините молочный шланг кофемашины с адаптером.



- i** Для правильного подсоединения молочного шланга к адаптеру молочный шланг должен быть оснащен соединительной деталью.

- ▶ Откройте крышку.

- ▶ Для включения Cool Control нажмите кнопку «Вкл./Выкл.» .
- i** В целях экономии энергии процесс охлаждения прекращается, как только контейнер из нержавеющей стали извлекается из холодильной установки Cool Control.
- i** Для выключения холодильной установки Cool Control следует нажать кнопку «Вкл./Выкл.» .
- i** При выводе холодильной установки из эксплуатации следует извлечь сетевой штекер из сетевой розетки.

Информация об эксплуатации холодильной установки Cool Control

- i** Не ставьте на холодильную установку Cool Control никаких предметов. Это нарушает работу встроенных весов для расчета уровня заполнения молоком.

Температура молока:

- Холодильная установка Cool Control снижает температуру молока до 25 °C ниже температуры окружающей среды, но не ниже 4 °C (+/- 3 °C). Замораживание молока исключено.
- Под крышкой находится индикатор уровня заполнения молоком. Можно выбирать между «°C» и «°F». Для переключения между двумя единицами измерения нажмите кнопку калибровки.

После приготовления прозвучит **звуковой сигнал**, и индикатор уровня заполнения молоком загорится красным светом:

- Налейте в контейнер из нержавеющей стали **холодное** молоко.

Указания по гигиене при обращении с молоком:

- Если после приготовления осталось лишнее молоко, храните его в холодильнике. Для защиты от загрязнений и посторонних запахов используйте крышку из комплекта

поставки. Рекомендуем следовать указаниям по хранению, указанными на упаковке молока.



- не доливайте молоко в непорожненный контейнер, поскольку ранее залитое молоко может быть уже испорчено;
- После использования опорожните и очистите контейнер и металлическую трубку.

Опция — соединение холодильной установки Cool Control с кофемашинной (сеть Bluetooth или WiFi):

- **соединение через Bluetooth:** для этого вам потребуется передатчик **Wireless Transmitter** от JURA, приобретаемый дополнительно. Кофемашина должна быть оснащена системой JURA **Smart Connect**. Это дополнительное оборудование можно приобрести в специализированных магазинах. Обратите внимание, что через Smart Connect кофемашину можно соединить либо только с холодильной установкой Cool Control, либо только с J.O.E.[®] – вашим приложением JURA.
- **соединение через сеть WiFi:** для этого вам необходимо оснастить свою холодильную установку Cool Control и кофемашину системой JURA **WiFi Connect**. Это дополнительное оборудование можно приобрести в специализированных магазинах.
- если контейнер из нержавеющей стали пустой, это отображается на дисплее кофемашины;

- i** При возникновении общих проблем с JURA Smart Connect / JURA WiFi Connect (например, проблемы с соединением) их настройку можно изменить на заводские. Нажимайте в течение **прим. 3** с кнопку «Вкл./Выкл.» .

3 Очистка и обслуживание

- i** Не используйте для очистки твердые предметы, а также чистящие средства, содержащие острые, царапающие поверхность частицы. Они могут повредить холодильную установку, покрытие гнезда для установки контейнера из нержавеющей стали и сам контейнер.
- i** Контейнер из нержавеющей стали, адаптер и металлическую трубку можно мыть в посудомоечной машине.
- ▶ Перед каждой очисткой холодильной установки вынимайте сетевой штекер из сетевой розетки.
 - ▶ Протрите внутренние поверхности холодильной установки влажной тканью.
 - ▶ Протрите внешние поверхности холодильной установки влажной тканью.
 - ▶ Тщательно промойте все отдельные детали под струей проточной воды.

4 Калибровка индикатора уровня заполнения молоком

Уровень заполнения молоком рассчитывается по весу. Если количество заливаемого молока перестало отображаться правильно, необходимо выполнить калибровку встроенных весов (см. главу 1 «Подготовка и ввод в эксплуатацию — Калибровка индикатора уровня заполнения молоком»).

5 Транспортировка и утилизация в соответствии с экологическими требованиями

Транспортировка

Сохраните упаковку холодильной установки Cool Control. Она послужит защитой при транспортировке. Перед транспортировкой выполните очистку контейнера из нержавеющей стали.

Утилизация

Утилизируйте старое оборудование в соответствии с экологическими требованиями.





Надлежащая утилизация данного изделия:



Этот символ означает, что данное изделие не разрешается утилизировать вместе с обычными бытовыми отходами на всей территории ЕС. Отнесите к утилизации установки со всей ответственностью, чтобы избежать возможного ущерба окружающей среде или здоровью людей в результате ненадлежащей утилизации отходов и способствовать повторному использованию материальных ресурсов. Для возврата подержанной установки используйте систему возврата и сбора или обратитесь в специализированный магазин, в котором вы приобрели изделие. Это позволит переработать изделие экологически безопасным способом.

Cool Control 2,5 л

6 Технические данные

Напряжение	100–240 В ~, 50/60 Гц
Знак соответствия	   
Мощность	50 Вт
Объем контейнера из нержавеющей стали	2,5 л
Длина сетевого шнура	прим. 3,3 м
Вес	прим. 3,4 кг
Размеры (Ш × В × Г)	15,0 × 23,4 × 31,9 см
Климатический класс	T (для температуры окружающей среды от +16 °C до +43 °C); охлаждение до 25 °C ниже температуры окружающей среды, но не ниже 4 °C (+/-3 °C).

7 Контактная информация компании JURA / правая информация

JURA Elektroapparate AG
 Kaffeeweltstrasse 10
 CH-4626 Нидербухситен
 Тел. +41 (0)62 38 98 233

Дополнительные контактные данные для вашей страны см. на сайте jura.com.

Директивы

Прибор соответствует требованиям следующих директив:

- 2011/65/EC (RoHS — Директива по ограничению использования определенных опасных веществ);
- 1907/2006/EC (REACH — Распоряжение по регистрации, оценке, разрешению и ограничению использования химических веществ);
- 2014/35/EC (Директива по низковольтному оборудованию);
- 2014/30/EC (Директива по электромагнитной совместимости);
- 2009/125/EC (Директива по энергопотреблению).

Технические изменения

Права на технические изменения сохраняются. В данном руководстве по эксплуатации используются стилизованные рисунки, которые не соответствуют оригинальному цвету холодильной установки. Некоторые детали холодильной установки могут отличаться от показанных здесь.

Отзыв

Ваше мнение важно для нас! Воспользуйтесь возможностью связаться с нами на сайте jura.com.