

jura[®]



Instruksjonsbok GIGA X8



Original bruksanvisning

Les denne bruksanvisningen før du tar apparatet i bruk.

sv

no

da

fi

JURA Type 748

Din GIGA X8

Betjeningselementer	60
Viktige henvisninger	62
Riktig bruk	62
For din sikkerhet	62
1 Klargjøring og oppstart	66
JURA på Internett	66
Betjening med berøringsdisplay og Rotary Switch	66
Oppstilling av maskinen	67
Fylle bønnebeholderen	67
Fastsette vannhardhet	67
Første oppstart	68
Tilkobling av melk	70
Innstillinger som utføres av servicetekniker	70
Koble til tilbehør (over trådløs forbindelse)	70
2 Tilberedning	72
Muligheter for tilberedning	72
Tilberede kaffespesialiteter	74
Tilberede to kaffespesialiteter	74
Tilberede kaffespesialiteter med melk	74
Caffè Barista og Lungo Barista	75
Malt kaffe	75
Aktivere forvalg av kvern	76
Varmtvann	77
3 Daglig drift	78
Fylle vanntanken	78
Slå på maskinen	78
Daglig pleie	79
Regelmessig pleie	79
Slå av maskinen	80
4 Varige innstillinger i programmeringsmodus	81
Produktinnstillinger	82
Innstille malegrad	84
Automatisk utkobling	84
Tid og dato	85
Tidsbryter	86
Stille inn vannhardhet	86
Enhet vannmengde / klokkeslettformat	87
Energisparemodus	88
Sperre og låse opp funksjoner	88
Språk	89
Lysstyrke på displayet	90
Sette innstillinger tilbake til fabrikkinnstilling	90
Avsøke informasjon	91

5	Pleie	92
	Maskinen skylles.....	92
	Automatisk skylling av melkesystemet.....	92
	Rengjøre melkesystemet	93
	Ta fra hverandre og skylle kombiutløpet	94
	Sette inn / skifte filter	95
	Maskinen rengjøres	96
	Maskinen avkalles	97
	Rengjøre bønnebeholderen	99
	Avkalke vanntanken	100
6	Meldinger i displayet	101
7	Rette feil	103
8	Transport og miljøvennlig kassering	105
	Transport / tømme systemet	105
	Kassering.....	105
9	Tekniske data	106
10	Indeks	107
11	JURA-kontakter / rettslige henvisninger	110

sv



no

da



fi

Symbolbeskrivelse

Varselhenvisninger

	ADVARSEL	Ta alltid hensyn til informasjon som er merket med FORSIKTIG eller
	FORSIKTIG	ADVARSEL. Signalordet ADVARSEL henviser til mulige alvorlige skader, mens signalordet FORSIKTIG henviser til mulige lette skader.
	FORSIKTIG	FORSIKTIG henviser til saksforhold som kan føre til skader på maskinen.

Symboler som brukes

	Oppfordring til handling. Her oppfordres du til en handling.
	Henvisninger og tips som gjør bruk av GIGA enda lettere.
«Espresso»	Displayvisning

Betjeningsselementer

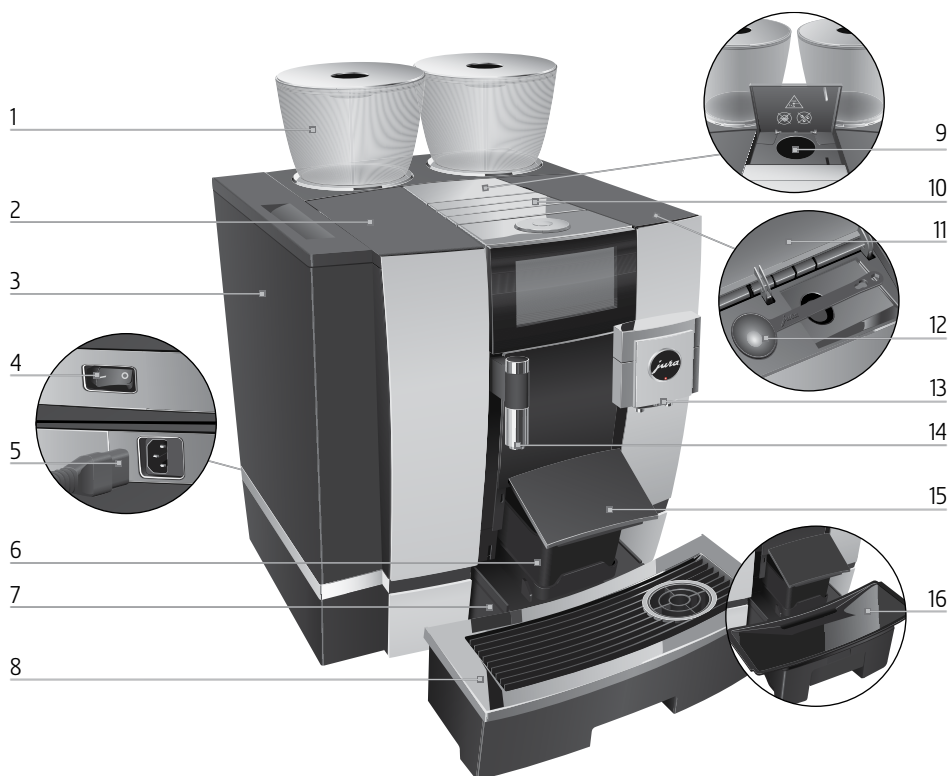

- 1 Bønnebeholder med aromadeksel
- 2 Deksel vanntank
- 3 Vanntank
- 4 Nettbryter (maskinens bakside)
- 5 Nettkabel som kan kobles til (maskinens bakside)
- 6 Kaffegrutbeholder
- 7 Restvannsskål
- 8 Kopplattform

- 9 Påfyllingstrakt for malt kaffe
- 10 Luftelameller (Venti Ports)
- 11 Deksel for tilbehørsrom
- 12 Doseringsskje til malt kaffe
- 13 Høydejusterbart kombiutløp
- 14 Høydejusterbart varmtvannsutløp
- 15 Deksel restvannsskål (dreibart)
- 16 Innsats for restvannsskål



1 Rotary Switch

2 På/av-tast  (under deksel)

3 Berøringsdisplay



Apparatets bakside

1 Servicedeksel (åpnes med fingertrykk)

2 Sperring

3 Skyver

4 Servicegrensesnitt med JURA Smart Connect

Tilbehør

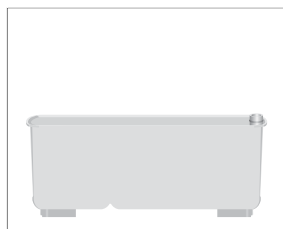

Beholder for rengjøring av melkesystemet



Nøkkel med sekskantåpning (for melkesystem)

Viktige henvisninger

Riktig bruk

Dette apparatet er laget for bruk av fagpersonale eller instruert personale i butikker, lett industri og landbruksbedrifter, eller til kommersiell bruk av annet personell. Det er laget for tilberedning av kaffe og oppvarming av melk og vann. All annen bruk anses som ikke forskriftsmessig. JURA Elektroapparate AG overtar ikke ansvar for følger av feil bruk.

Instruksjonsboka må leses grundig før apparatet tas i bruk, og den må følges. Garantien gjelder ikke for skader eller mangler som har oppstått på grunn av at instruksjonsboka ikke er fulgt. Instruksjonsboka må holdes tilgjengelig ved apparatet, og den må følge apparatet hvis det gis videre eller selges.

GIGA skal bare brukes av personer som har fått opplæring. Andre må observeres under bruk.

For din sikkerhet

Sikkerhetsinformasjonen nedenfor må leses og følges nøye.



Slik unngår du livsfare på grunn av elektrisk støt:

- Et apparat med skader eller skadet nettkabel skal aldri tas i bruk.
- Ved tegn til skader, f.eks. stekelukt, må apparatet straks kobles fra strømtilførselen, og JURAs service må kontaktes.
- Hvis nettkabelen for apparatet er skadet, må den skiftes ut med en spesiell nettkabel som kan kjøpes hos JURA selv, eller på et serviceverksted som er autorisert av JURA.
- GIGA og nettkabelen må ikke befinne seg i nærheten av varme overflater.

- Nettkabelen må ikke komme i klem eller gnisse mot skarpe kanter.
- Du må aldri selv åpne og reparere apparatet. Det må ikke foretas endringer på apparatet som ikke er beskrevet i denne instruksjonsboka. Apparatet inneholder strømførende deler. Når det åpnes, foreligger det livsfare. Reparasjoner skal kun utføres av autorisert JURA serviceverksted med originale reserve- og tilbehørsdeler.
- For å koble apparatet fullstendig og sikkert fra strømmettet, slå GIGA først av med på/av-tasten  og så med nettbryteren. Trekk så nettpluggen ut av nettkontakten.

Skålding og forbrenning på utløpene er mulig:

- Plasser maskinen utenfor barns rekkevidde.
- Ikke berør varme deler. Bruk håndtakene.
- Pass på at kombiutløpet er riktig montert og at det er rent. Hvis det er feil montert eller tilstoppet, kan deler av det løsne. Det er fare for å sette noe i halsen.

En skadet maskin er ikke trygg og kan forårsake skader og brann. For å unngå skader og mulig fare for personskader eller brann:



- Nettkabelen må aldri henge løst ned. Dette kan føre til at noen snubler eller at kabelen blir skadet.
- GIGA må beskyttes mot værpåvirkninger som regn, frost og direkte sollys.
- GIGA, nettkabelen og tilkoblingene må aldri legges i vann.
- GIGA og tilhørende deler skal ikke settes i oppvaskmaskinen. Det er kun innsatsen for

sv

no

da

fi

- restvannsskålen, restvannsskålen og kaffegrutbeholderen som tåler oppvaskmaskin.
- Slå av GIGA med på/av-tasten  før rengjøringsarbeid. Tørk GIGA alltid av med en fuktig, men aldri våt klut, og beskytt den mot konstant vannsprut.
 - GIGA er ikke egnet til oppstilling på overflater der det kan brukes vannstråler.
 - Apparatet må ikke rengjøres med vannstråle.
 - Ikke bruk alkaliske rengjøringsmidler, bare en myk klut og milde rengjøringsmidler.
 - Maskinen kobles til nettspenningen i henhold til typeskiltet. Typeskiltet er plassert på undersiden av GIGA. Flere tekniske data finner du i denne instruksjonsboken (se kapittel 9 «Tekniske data»).
 - Koble GIGA direkte til en stikkontakt. Ved bruk av flerveisstikkontakt eller skjøtekabel er det fare for overoppheting.
 - Det skal kun brukes originale pleieprodukter fra JURA. Produkter som ikke er anbefalt av JURA kan skade maskinen.
 - Det må ikke brukes kaffebønner som er behandlet med tilsetningsstoffer eller som er karamellisert.
 - Vanntanken skal kun fylles med friskt, kaldt vann.
 - Ved langvarig fravær må apparatet slås av med på/av-tasten  og kobles fra strømtilførselen.
 - Barn skal ikke foreta rengjørings- eller vedlikeholdsarbeid uten tilsyn fra en ansvarlig person.
 - Ikke la barn leke med maskinen.
 - Hold barn under åtte år borte fra maskinen eller hold alltid øye med dem.

- Barn over åtte år skal kun bruke maskinen uten tilsyn når de har fått forklaring om sikker omgang med maskinen. Barn må kunne oppdage og forstå mulige farer ved feil bruk.

Personer, inkludert barn, som på grunn av sine

- fysiske, sensoriske eller mentale evner, eller
- manglende erfaring eller kunnskap

ikke er i stand til å betjene maskinen på en sikker måte, skal ikke bruke den uten at det er en ansvarlig person til stede.

Sikkerhet ved bruk av filterpatronen CLARIS Pro Smart:

- Filterpatroner må oppbevares utilgjengelig for barn.
- Filterpatroner må lagres tørt i lukket emballasje.
- Filterpatroner må beskyttes mot varme og direkte sollys.
- Filterpatroner som er skadet, må ikke brukes.
- Filterpatroner skal ikke åpnes.

sv

no

da

fi

1 Klargjøring og oppstart

JURA på Internett

Besøk oss på Internett.

På JURAs nettsted (www.jura.com) finner du interessant og aktuell informasjon om din GIGA og om kaffe.

Betjening med berøringsdisplay og Rotary Switch

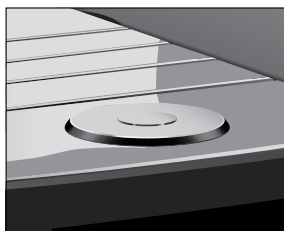
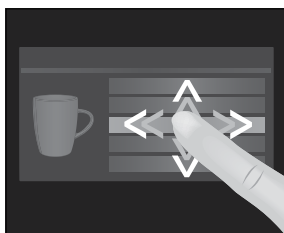
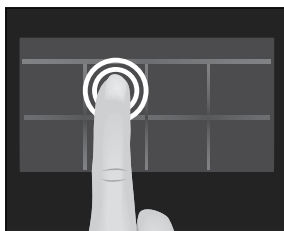

GIGA har et berøringsdisplay som kan betjenes intuitivt med fingrene. Det skilles mellom to mulige betjeningsmuligheter:

- **Trykk**

Trykk med fingeren på displayet, for eksempel for å starte en kaffetilberedning eller foreta forskjellige innstillinger i programmeringsmodus.

- **Stryke**

Stryk med fingeren over displayet fra venstre mot høyre eller ovenfra og nedover (eller omvendt). På denne måten kan du for eksempel velge en av kaffespesialitetene i rondellvisningen, eller du kan skifte mellom programpunktene i programmeringsmodus.

Betjening med **Rotary Switch**: Bruk i tillegg Rotary Switch. Så snart du vrir på den, vises rondellvisningen av produktene. Gå dessuten gjennom programpunktene i programmeringsmodus og endre forskjellige innstillinger.

Oppstilling av maskinen

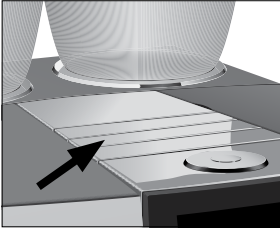

Når GIGA settes opp, må du ta hensyn til følgende punkter:

- Sett GIGA på en vannrett flate som tåler vann (minimum høyde 80 cm).
- Velg plassen for GIGA slik at maskinen er beskyttet mot overoppheting. Pass på at luftlamellene ikke dekkes til.

Fyll bønnebeholderen

FORSIKTIG

Kaffebønner som er behandlet med tilsetningsstoffer (f.eks. sukker), malt og frysetørret kaffe, skader kvernen.

- ▶ Fyll kun brente kaffebønner uten etterbehandling i bønnebeholderen.
- ▶ Ta av aromadekselet.
- ▶ Fjern smuss eller fremmedlegemer som eventuelt finnes i bønnebeholderen.
- ▶ Fyll kaffebønner i bønnebeholderen og lukk aromadekselet.

Fastsette vannhardhet

Vannhardheten må stilles inn under første oppstart. Dersom hardheten på vannet som brukes ikke er kjent, kan du finne ut dette først. Bruk da Aquadur®-testpinnen som inngår i leveringsomfanget.

- ▶ Hold testpinnen en kort stund (1 sekund) under rennende vann. Rist av vannet.
- ▶ Vent i ca. 1 minutt.
- ▶ Les av vannets hardhetsgrad ved hjelp av fargene på Aquadur®-testpinnen og beskrivelsen på emballasjen.

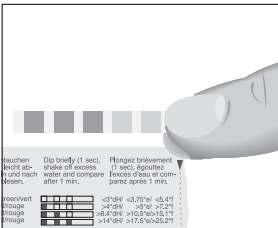

sv

no

da

fi

Første oppstart

⚠ ADVARSEL

Livsfare på grunn av elektrisk støt ved drift med skadet nettkabel.

- ▶ En maskin med skader eller skadet nettkabel skal aldri tas i bruk.

FORSIKTIG

Melk, kullsyreholdig mineralvann eller andre væsker kan skade vanntanken eller maskinen.

- ▶ Det skal kun fylles friskt, kaldt vann i vanntanken.

Forutsetning: Bønnebeholderne er fylt opp.

- ▶ Koble nettkabelen til apparatet.
- ▶ Sett nettpluggen i en nettkontakt.
- ▶ Slå på GIGA med nettbryteren på apparatets bakside.

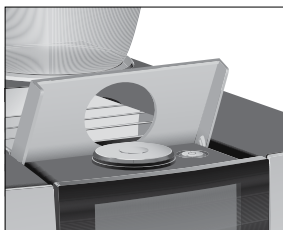
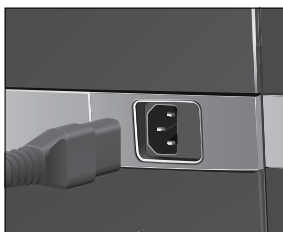

- ▶ Åpne dekselet til på/av-tasten.
- ▶ Trykk på/av-tasten  for å koble inn GIGA.
«Sprachauswahl» / «Deutsch»

i Vis flere språk ved å stryke med fingeren ovenfra og nedover (eller omvendt) over valglisten, til det ønskede språket er i fokus (f.eks. «Norsk»).

- ▶ Trykk på «Lagre».
Displayet viser kort «Lagret» for å bekrefte innstillingen.
«Dato»
- ▶ Legg inn dato (format ÅÅÅÅ/MM/DD).
- ▶ Trykk på «Lagre».
«Lagret»
«Enheter»
- ▶ Velg klokkeslettformat («24 timer» eller «AM / PM»).
- ▶ Trykk på «Lagre».
«Lagret»
«Tid»
- ▶ Legg inn tid.
- ▶ Trykk på «Lagre».
«Lagret»
«Hardhet på vannet»

i Hvis du ikke vet hardheten på det vannet som brukes, må du først finne ut dette (se kapittel 1 «Klargjøring og oppstart – Fastsette vannhardhet»).

- ▶ Stryk over displayet for å endre innstillingen av vannhardheten, f.eks. til «25 °dH».
- ▶ Trykk på «Lagre».
- «Lagret»
- «Sett i filter»
- ▶ Sett et kar hver under kombiutløpet og under varmtvannsutløpet.
- ▶ Ta ut vanntanken og skyll den med kaldt vann.
- ▶ Klapp opp filterholderen.

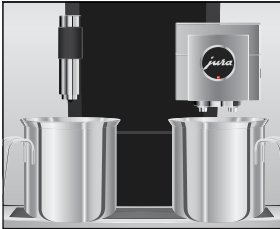

- ▶ Sett filterpatronen inn i vanntanken med et lett trykk.
 - ▶ Lukk filterholderen. Du hører at den går i lås.
 - ▶ Fyll vanntanken med friskt, kaldt vann og sett den inn igjen.
- i** Maskinen kjenner automatisk at du nettopp har satt inn filterpatronen.

«Filteret blir skylt», filteret blir skylt. Vann strømmer direkte til restvannskåla.

«Systemet fyller seg», det kommer vann ut av kombiutløpet og varmtvannsutløpet.

«Tøm spillbrett.»

- ▶ Tøm restvannsskålen og sett den inn igjen.

«Bruk filter» / «Lagret»

- ▶ Sett et kar under kombiutløpet.

«Maskin varmes»

«Maskinen skyller», «Melkesystem skylles». Skyllingen stopper automatisk. Startskjermbildet vises. Din GIGA er nå driftsklar.

i Når filteret er aktivt, vises dette oppå displayet med et blått filtersymbol.

sv

no

da

fi

Tilkobling av melk

Din GIGA leverer finporet, kremet mykt melkeskum med en perfekt konsistens. Hovedkriterium for at melken skummer, er en melketemperatur på 4–8 °C. Vi anbefaler derfor å bruke en melkekjøler fra JURA.

- ▶ Koble melkeslangen til kombiutløpet. Sett enden av melkeslangen på koblingsdelen på høyre side av kombiutløpet.
- ▶ Forbind den andre enden av melkeslangen med en melkekjøler.

Innstillinger som utføres av servicetekniker

JURAs autoriserte servicetekniker kan gjennomføre ulike innstillinger, som f.eks.:

- Koder: Det kan legges inn fire koder. For hver kode kan det defineres hvilke programpunkter som skal være åpne eller sperrede. Hver kode har sine egne rettigheter. Dermed kan man for eksempel definere at aktivering av pleieprogrammene skal være sperret av en kode.
- Aktivere/deaktivere funksjonen «Silent Pump» (for tilberedning av varmt vann)
- Definere at det røde fartsmålersymbolet for speed-kaffespesialiteter ikke skal vises på startskjermbildet.

Videre kan du finne følgende, valgfritt tilbehør for GIGA hos din servicepartner:

- Sett for kaffegrututkast/restvannsavløp
- Låsbar bønnebeholder

Koble til tilbehør (over trådløs forbindelse)

Din GIGA er utstyrt med Smart Connect fra JURA. Med denne kan du forbinde apparatet trådløst med et kompatibelt tilleggsapparat fra JURA (f.eks. melkekjøleren Cool Control).

- i** Smart Connect kan sikres med en PIN-kode mot uautorisert tilgang. Aktiver PIN-funksjonen via appen fra JURA. Du finner mer informasjon på www.jura.com/smartconnect.
- i** Vær oppmerksom på at du via Smart Connect bare kan forbinde enten Cool Control med kaffeautomaten eller J.O.E.®-appen fra JURA med kaffeautomaten, ikke begge samtidig.

Forutsetning: Startskjermbildet vises.

- ▶ Trykk på « P ».
«Maskininnstilling»
- ▶ Trykk på «Maskininnstilling».
«Slås av etter»
- ▶ Stryk over displayet til «Anslut tillbehör» vises i midten.
- ▶ Trykk på «Anslut tillbehör».
«Anslut tillbehör»
- ▶ Følg nå anvisningene på displayet for å koble tilleggsutstyret til GIGA.

sv

no

da

fi

2 Tilberedning

Prinsipielt om tilberedning:

- Under kaffekverningen kan du endre kaffearomaen for de **enkelte produktene**. Stryk da med fingeren over displayet eller drei Rotary Switch.
- Under tilberedningen kan de forhåndsinnstilte **mengdene** (f.eks. vann- og melkeskummengde) endres. Stryk da med fingeren over displayet eller drei Rotary Switch.
- Tilberedningen kan stoppes når som helst. Trykk da tasten «Avbryt» eller Rotary Switch.

Kaffe smaker best når den er varm. En kald porselenskopp drar varme - og dermed smak - fra drikken. Vi anbefaler derfor at koppene forvarmes. Full kaffearoma kan bare utfolde seg i forvarmede kopper. Koppvarmer fra JURA fås kjøpt i faghandelen.

I programmeringsmodus er det mulig å foreta **permanente innstillinger** for alle produkter (se kapittel 4 «Varige innstillinger i programmeringsmodus – Tilpasse produktinnstillingen»).

Muligheter for tilberedning

GIGA har forskjellige muligheter for tilberedning av en kaffespesialitet, melk eller varmt vann.

Tilberedning via startskjermbildet: Trykk ganske enkelt på det ønskede produktet. Følgende produkter blir som standard vist på startskjermbildet:

Side «1/2»	Side «2/2»
«Espresso»	«Kanne med kaffe»
«Kaffe»	«1 Café au lait»
«Caffè Barista»	«Macchiato»
«Lungo Barista»	«Flat White»
«Varmtvann»	«Vann for grønn te»
«Cappuccino»	«2 x Espresso»
«Latte macchiato»	«2 x Kaffe»
«Melk»	«Posjon melkeskum»

Tilberedning via rondellvisning (roterende utvalg): Du kan tilberede flere produkter enn de som blir vist på startskjermbildet. Så snart du vrir Rotary Switch, blir det vist flere produkter i en **rondellvisning**.

Vri Rotary Switch eller stryk med fingeren over displayet for å sette det ønskede produktet i fokus. Trykk på produktet eller trykk Rotary Switch for å starte tilberedningen. Følgende produkter blir i tillegg vist i rondellvisningen:

- «Ristretto»
- «Spesial»
- «Espresso doppio»
- «Vann for svart te»
- «2 x Ristretto»
- «2 x Spesial»
- «2 x Caffè Barista»
- «2 x Lungo Barista»
- «2 x Cappuccino»
- «2 x Latte macchiato»
- «2 x Macchiato»
- «2 x Flat White»
- «2 x 1 Café au lait»
- «2 x Melk»
- «2 x Posjon melkeskum»

i Rondellvisningen blir automatisk forlatt etter 10 sekunder hvis det ikke blir startet noen tilberedning.

i Først i rondellvisningen står alltid det produktet som ble valgt sist.

i Alle produkter som er lagt som standard i GIGA, kan legges som favoritt på en hvilken som helst posisjon på startskjermbildet. Kopier og gjør de ønskede kaffespesialitetene personlige med et nytt produktnavn og individuelle innstillinger (f.eks. mengde og kaffearoma) (se kapittel 4 «Varige innstillinger i programmeringsmodus – Produktinnstillinger»). Vær oppmerksom på at beskrivelsene i de neste kapitlene alltid gjelder for standard innstillinger.

sv

no

da

fi

Tilberede kaffespesialiteter



Eksempel: Slik tilberedes kaffe.

Forutsetning: Startskjermbildet vises.

- ▶ Sett en kopp under kombiutløpet.
 - ▶ Trykk på «Kaffe».
- Tilberedningen starter. Den forhåndsinnstilte vannmengden til kaffe fylles i koppen.
- Tilberedningen stopper automatisk. Din GIGA er driftsklar igjen.

Tilberede to kaffespesialiteter



Eksempel: Slik tilberedes **to ristrettoer** (over rondellvisningen).

Forutsetning: Startskjermbildet vises.

- ▶ Sett to kopper under kombiutløpet.
 - ▶ Vri Rotary Switch for å komme til **rondellvisningen**.
 - ▶ Stryk over displayet til «2 x Ristretto» vises i midten.
 - ▶ Trykk på «2 x Ristretto» for å starte tilberedningen.
- Tilberedningen starter. Den forhåndsinnstilte vannmengden for kaffe fylles i koppen. Tilberedningen stopper automatisk. Din GIGA er driftsklar igjen.

Tilberede kaffespesialiteter med melk

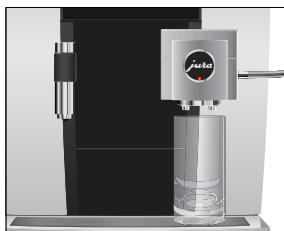

Din GIGA tilbereder latte macchiato, cappuccino, flat white og andre kaffespesialiteter med melk med ett tastetrykk. Glasset eller koppen må ikke forskyves under tilberedningen.

Eksempel: Slik tilberedes latte macchiato.

Forutsetning: Startskjermbildet vises. Melken er koblet til kombiutløpet.

- ▶ Sett et glass under kombiutløpet.
 - ▶ Trykk på «Latte macchiato».
- «Latte macchiato», den forhåndsinnstilte melke- og melkeskummengden fylles i glasset.

i En kort pause følger, og i denne pausen skiller den varme melken seg fra melkeskummet. Slik oppstår de typiske lagene i en latte macchiato.

Kaffetilberedningen starter. Den forhåndsinnstilte vannmengden til espresso fylles i glasset. Tilberedningen stopper automatisk. Din GIGA er driftsklar igjen.

- i** 15 minutter etter tilberedningen blir melkesystemet skylt automatisk (Forutsetning: 5 «Pleie – Automatisk skylling av melkesystemet»). Sett derfor alltid et kar under kombiutløpet etter tilberedning av melk.

For at melkesystemet i kombiutløpet skal fungere feilfritt, må det rengjøres **daglig** (se kapittel 5 «Pleie – Rengjøre melkesystemet»).

Caffè Barista og Lungo Barista

For «caffè Barista» og «lungo Barista» kombinerer GIGA kaffen med varmt vann i en spesiell tilberedningsmetode. Dermed oppstår en fyldig og spesielt lett fordøyelig kaffespesialitet. Mengden av dette ekstra vannet kan endres (se kapittel 4 «Varige innstillinger i programmeringsmodus – Tilpasse produktinnstillinger»).

Produkter som er stilt inn på en bypass-vannmengde, er merket med et **rødt fartsmålersymbol** på startskjermbildet og i rondellen.

- i** Din servicetekniker fra JURA kan stille inn apparatet slik at det røde fartsmålersymbolet ikke vises for disse «speed-kaffespesialitetene».
- i** For produkter med innstilt bypass-vannmengde er det ikke mulig å endre fyllemengden under tilberedningen.

Malt kaffe

Med påfyllingstrakten for malt kaffe har du muligheten til å bruke en annen kaffetype, f.eks. koffeinfri kaffe.

Grunnleggende om malt kaffe:

- Det må aldri fylles på mer enn to strøkne doseringsskjeer med malt kaffe.
- Det må ikke brukes for finmalt kaffe. Dette kan tette systemet og kaffen vil komme ut bare i dråper.
- Hvis det er fylt på for lite malt kaffe, vises «Ikke nok filtermalt kaffe.», og GIGA avbryter prosessen.
- Ønsket kaffespesialitet må tilberedes innen ca. 1 minutt etter at det er fylt på malt kaffe. Hvis ikke avbryter GIGA prosessen og er driftsklar igjen.
- Tilberedningen av alle kaffespesialiteter med malt kaffe følger alltid det samme mønsteret.

sv

no

da

fi



Eksempel: Slik tilberedes en kaffe med malt kaffe.

Forutsetning: Startskjermbildet vises.

- ▶ Sett en kopp under kombiutløpet.
- ▶ Åpne dekselet til påfyllingstrakten for malt kaffe.
«Fyll på filtermalt kaffe.»
- ▶ Fyll en strøken doseringsskje malt kaffe i påfyllingstrakten.
- ▶ Lukk dekselet til påfyllingstrakten.
De kaffespesialitetene som du kan tilberede med malt kaffe, blir vist.
- ▶ Trykk på «Kaffe».
Tilberedningen starter. «Kaffe» og fyllemengden blir vist. Den forhåndsinnstilte vannmengden til kaffe fylles i koppen. Tilberedningen stopper automatisk. Din GIGA er driftsklar igjen.

Aktivere forvalg av kvern

Du kan konfigurere startskjermbildet slik at forvalget av kvern («Café a la carte») blir vist permanent. Da kan du før hver tilberedning velge hvilken kvern og dermed hvilke kaffebønner som skal brukes.

- i** Når forvalg av kvern er aktivert, kan kvernen for de enkelte produktene ikke lenger innstilles i programmeringsmodus (i programpunkt «Produktinnstilling»).

Eksempel: Slik aktiverer du forvalg av kvern.

Forutsetning: Startskjermbildet vises.

- ▶ Trykk på « P ».
«Status vedlikehold»
- ▶ Vri Rotary Switch til «Maskininnstilling» blir vist.
- ▶ Trykk Rotary Switch.
«Maskininnstilling»
- ▶ Trykk Rotary Switch.
«Slås av etter»
- ▶ Vri Rotary Switch til «Café a la carte» blir vist.
- ▶ Trykk Rotary Switch.
«Café a la carte»
- ▶ Stryk nå med fingeren over regulatoren og sett den på »1«.
- ▶ Trykk på «Lagre».
Displayet viser kort «Lagret».
«Café a la carte»

Tilberedning av en kaffespesialitet med forvalg av kvern



Eksempel: Slik tilbereder du en espresso med kaffebønner fra den venstre kvernen.

Forutsetning: Startskjermbildet vises. Modus «Bønner à la carte» er aktivert.

- ▶ Sett en kopp under kombiutløpet.
 - ▶ Trykk på «+» på venstre side flere ganger til verdien er innstilt på «100 %».
- i** Forvalget av kvern er aktivt helt til du endrer innstillingen, også når GIGA var koblet ut i mellomtiden.
- ▶ Trykk på «Espresso».
- Tilberedningen starter. Den forhåndsinnstilte vannmengden til espresso fylles i koppen.
- Tilberedningen stopper automatisk. Din GIGA er driftklar igjen.

Varmtvann

Med GIGA kan du tilberede forskjellige varianter av varmt vann:

- «Varmtvann»
- «Vann for grønn te»
- «Vann for svart te»

⚠ FORSIKTIG

Fare for skålding på grunn av varm vannsprut.

- ▶ Direkte kontakt med huden må unngås.

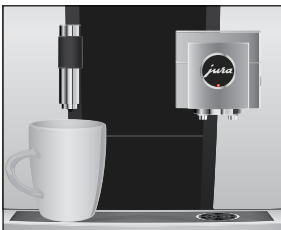

Eksempel: Slik tilberedes vann til **svart te**.

Forutsetning: Startskjermbildet vises.

- ▶ Sett en kopp under varmtvannsutløpet.
 - ▶ Vri Rotary Switch for å komme til rondellvisningen.
 - ▶ Stryk fingeren over displayet til «Vann for svart te» er i fokus.
 - ▶ Trykk på «Vann for svart te».
- «Vann for svart te», den forhåndsinnstilte vannmengden fylles i koppen.
- Tilberedningen stopper automatisk. Din GIGA er driftklar igjen.

sv

no

da

fi

3 Daglig drift

Fylle vanntanken

Daglig pleie av maskinen og hygienisk omgang med melk, kaffe og vann er avgjørende for perfekt kaffe til enhver tid. Vannet må derfor skiftes **daglig**.

FORSIKTIG

Melk, kullsyreholdig mineralvann eller andre væsker kan skade vanntanken eller maskinen.

- ▶ Det skal kun fylles friskt, kaldt vann i vanntanken.





- ▶ Åpne dekselet til vanntanken.
- ▶ Ta ut vanntanken og skyll den med kaldt vann.
- ▶ Fyll vanntanken med friskt, kaldt vann og sett den inn igjen.
- ▶ Lukk dekselet til vanntanken.

Slå på maskinen

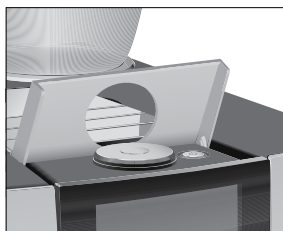

- ▶ Sett et kar under kombiutløpet.



- ▶ Åpne dekselet til på/av-tasten.
- ▶ Trykk på/av-tasten  for å koble inn GIGA.
«Velkommen til»
«Maskin varmes»
«Maskinen skyller.», systemet skylles. Skyllingen stopper automatisk. Din GIGA er nå driftsklar.

Daglig pleie

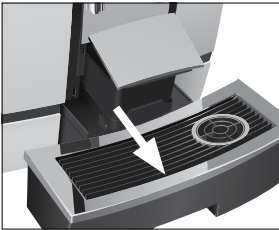

For at du skal ha glede av din GIGA lenge og for å sikre optimal kaffekvalitet, må maskinen pleies daglig.

- ▶ Trekk ut restvannsskålen.
 - ▶ Tøm kaffegrutbeholderen og restvannsskålen. Skyll dem med varmt vann.
- i** Tøm alltid kaffegrutbeholderen mens maskinen er **koblet inn**. Bare da blir kaffegrutmåleren tilbakestilt.
- i** Innsatsen for restvannsskålen, restvannsskålen og kaffegrutbeholderen tåler oppvaskmaskin.
- ▶ Sett kaffegrutbeholderen og restvannsskålen inn igjen.
 - ▶ Skyll vanntanken med rent vann.
 - ▶ Rengjør melkesystemet i kombiutløpet (se kapittel 5 «Pleie – Rengjøre melkesystemet»).
 - ▶ Ta av melkeslangen og skyll den grundig under rennende vann.
 - ▶ Ta kombiutløpet fra hverandre og skyll det (se kapittel 5 «Pleie – Ta fra hverandre og skylle kombiutløpet»).
 - ▶ Tørk av maskinens overflate med en ren, myk og fuktig klut (f.eks. mikrofiber).
- i** For rengjøring av displayet kan det sperres under «**Status vedlikehold**» / «**Lås display**».

Informasjon om pleie av din GIGA finner du også i programmeringsmodus under «**Status vedlikehold**» / «**Vedlikeholdsinformasjon**».

Regelmessig pleie

Gjennomfør følgende stell **regelmessig** hhv. **etter behov**:

- Av hygieniske årsaker anbefaler vi at melkeslangen og det utskiftbare melkeutløpet skiftes ut regelmessig (ca. hver 3. måned). Reserve kan kjøpes i faghandelen. Din GIGA er utstyrt med melkesystemet .
- Rengjør vanntanken innvendig, f.eks. med en børste. Flere opplysninger om vanntanken finner du i denne instruksjonsboken (se kapittel 5 «Pleie – Avkalke vanntanken»).
- Rester av melk og kaffe kan sette seg fast på over- og undersiden av kopplattformen. I dette tilfellet skal kopplattformen rengjøres.

sv

no

da

fi

Slå av maskinen

Når GIGA slås av, skylles systemet automatisk etter tilberedelse av en kaffespesialitet.

Ble det tilberedt melk, blir du i tillegg oppfordret til å rengjøre melkesystemet.

- i** Ble det tilberedt melk, blir du i tillegg oppfordret til å rengjøre melkesystemet. Følg i så fall anvisningene på displayet.

Forutsetning: Startskjermbildet vises.

- ▶ Sett et kar under kombiutløpet.

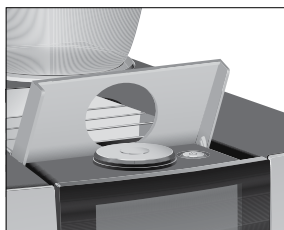

- ▶ Åpne dekselet til på/av-tasten.
- ▶ Trykk på/av-tasten .

«Maskinen skyller.», systemet skylles. Prosessen stopper automatisk. Din GIGA er slått av.

4 Varige innstillinger i programmeringsmodus

Trykk på « P » for å komme til programmeringsmodus. Stryk med fingeren over displayet eller drei Rotary Switch for å gå gjennom programpunktene og lagre de ønskede innstillingene permanent. Du kan foreta følgende innstillinger:

Programpunkt	Underpunkt	Forklaring
«Status vedlikehold » («1/4»)	«Rens», «Bytt filter» (bare når filter er satt inn), »Avkalk, «Rens melkesyst.», «Skylling», «Lås display», «Vedlikeholdsinformasjon»	► Start det ønskede pleieprogrammet her.
«Maskinnstilling» («2/4»)	«Slås av etter»	► Still inn etter hvilken tid GIGA skal kobles ut automatisk.
	«Tid», «Dato»	► Still inn tid og dato for å benytte tidsbryterfunksjonen på GIGA.
	«Timer»	► Definer en inn- og utkoblingstid for hver ukedag.
	«Café a la carte»	► Aktiver forvalg av kvern.
	«Velg malingsgrad»	► Tilpass malegradene for de to kvernene i henhold til kaffebønnene som blir brukt.
	«Spar strøm»	► Aktiver energisparemodus.
	«Stengt/Åpen»	► Sperr ulike funksjoner på apparatet.
	«Fabrikkinnstilling»	► Sett maskinen tilbake på fabrikkinnstilling.
	«Enheter»	► Velg enheten for vannmengde og klokkeslettformat.
	«Display»	► Endre displayets lysstyrke.
	«Hardhet på vannet»	► Justér vannhardheten på vannet som brukes.
	«Velg Språk»	► Velg språk.
	«Anslut tillbehør», «Koppla från tillbehör» (Vises bare når JURA Smart Connect er satt inn.)	► Forbind GIGA trådløst med et tilleggsapparat fra JURA eller skill forbindelsen igjen.

sv

no

da

fi

4 Varige innstillinger i programmeringsmodus

Programpunkt	Underpunkt	Forklaring
	«Tøm systemet»	► Tøm systemet for å beskytte det mot frost under transport.
	«Versjon»	Programvareversjon
«Produktinnstilling» («3/4»)		► Velg innstillinger for kaffespesialiteter og varmt vann.
«Informasjon» («4/4»)	«Produktteller», «Dagteller», «Vedlikeholds oversikt»	► Hold oversikten over alle tilberedte produkter og hent opp antall gjennomførte pleieprogrammer.

Produktinnstillinger

Trykk i **ca. 2 sekunder** på et produkt for å komme til oversikten over de respektive innstillingsmulighetene:

- «Produktinnstillinger»: Foreta de individuelle innstillingene, som kaffearoma, vannmengde osv.
- «Produktnavn»: Endre navnet på produktet.
- «Slett»: Slette produktet fra startskjermbildet.
- «Bytt produkt»: Erstatte produktene på startskjermbildet med dine favoritter.
- «Kopier produkt»: Mangfoldiggjøre et vilkårlig produkt, for eksempel for å opprette en variant med nytt produktnavn og individuelle innstillinger.
- «Fordoble produkt» (ikke ved varmt vann): Opprett et dobbelt produkt av den ønskede spesialiteten.

Tilpasse produktinnstillinger

Følgende permanente innstillinger kan foretas for alle kaffespesialiteter, melk og for varmt vann:

Produkt	Kaffearoma	Mengde	Flere innstillinger
Ristretto, Espresso, Kaffe, Spesialkaffe, Caffè Barista, Lungo barista	10 trinn	Vann: 15 ml – 290 ml Bypassvann: 0 ml – 580 ml	Temperatur (lav, normal, høy), kvern venstre og/eller høyre (i %), produktnavn, slette/erstatte/ kopiere/fordoble produkt
Espresso doppio	10 trinn	Vann: 15 ml – 290 ml (2 slag) Bypassvann: 0 ml – 580 ml	Temperatur (lav, normal, høy), kvern venstre og/eller høyre (i %), produktnavn, slette/erstatte/ kopiere produkt

Produkt	Kaffearoma	Mengde	Flere innstillinger
Liten kanne kaffe	10 trinn	Vann: 15 ml – 290 ml Bypassvann: 0 ml – 580 ml	Antall slag (1-5), temperatur (lav, normal, høy), kvern venstre og/eller høyre (i %), produktnavn, slette/erstatte/kopiere produkt
Dobbelte produkter	–	De innstilte mengdene for enkelt produkt blir fordoblet.	Temperatur (som ved enkelt produkt), kvern venstre og/eller høyre (i %), produktnavn, slette produkt
Cappuccino, Latte macchiato, Espresso macchiato, Flat white, Kaffe med melk	10 trinn	Vann: 15 ml – 290 ml Bypassvann: 0 ml – 580 ml Melkeskum: 0 sek. – 120 sek. Melk: 0 sek. – 120 sek. Pause: 0 sek. – 60 sek.	Temperatur for melk og melkeskum, temperatur (lav, normal, høy), kvern venstre og/eller høyre (i %), produktnavn, slette/erstatte/kopiere/fordoble produkt
Melkeskumporsjon, Melkeporsjon	–	Melkeskum: 0 sek. – 120 sek. Melk: 0 sek. – 120 sek.	Melke- og melkeskumtemperatur, produktnavn, slette/erstatte/kopiere/fordoble produkt
Varmt vann, Vann til grønn te, Vann til svart te	–	Vann: 25 ml – 450 ml	Temperatur (lav, normal, høy), slette/erstatte/kopiere produkt

Varige innstillinger i programmeringsmodus følger alltid samme mønster.

Eksempel: Slik endrer du kaffearomaen for en espresso.

Forutsetning: Startskjermbildet vises.

- ▶ Trykk i **ca. 2 sekunder** på «**Espresso**», til oversikten over mulige innstillinger blir vist.
- ▶ Trykk på «**Produktinnstilling**».
«**Espresso**»
- ▶ Stryk over displayet til «**Kaffestyrke**» vises i midten.
- ▶ Beveg nå fingeren mot venstre eller høyre for å endre innstillingen av kaffearomaen.
- ▶ Trykk på «**Lagre**».
Displayet viser kort «**Lagret**».
- ▶ Trykk på tasten «**Tilbake**» for å komme tilbake til startskjermbildet.

Innstille malegrad

I programpunktet «Produktinnstilling» / «Velg malingsgrad» kan du tilpasse de to kvernene hver for seg etter kaffens brennegrad.

Du ser at malegradinnstillingen er riktig når kaffen strømmer jevnt ut av kombiutløpet. I tillegg oppstår en fin, tett crema.

Eksempel: Slik endrer du malegraden på den **høyre** kvernen.

Forutsetning: Startskjermbildet vises.

- ▶ Trykk på « P ».
«Status vedlikehold »
- ▶ Vri Rotary Switch til «Maskininnstilling» blir vist.
- ▶ Trykk Rotary Switch.
«Maskininnstilling»
- ▶ Trykk Rotary Switch.
«Slås av etter»
- ▶ Vri Rotary Switch til «Velg malingsgrad» blir vist.
- ▶ Trykk Rotary Switch.
«Venstre kvern»
- ▶ Trykk på «Lagre».
«Høyre kvern»
- ▶ Vri Rotary Switch for å endre innstillingen.
- ▶ Trykk på «Lagre».
Displayet viser kort «Lagret».
«Velg malingsgrad»
- ▶ Trykk på «Tilbake» flere ganger til startskjermbildet blir vist igjen.

Automatisk utkobling

Med automatisk utkobling av GIGA kan du spare strøm. Hvis funksjonen er aktivert, kobler din GIGA seg automatisk ut etter siste aktivitet på maskinen etter innstilt tid.

Automatisk utkobling kan stilles inn på 15 minutter, 30 minutter eller 1–15 timer.

Forutsetning: Startskjermbildet vises.

- ▶ Trykk på « P ».
«Maskininnstilling»
- ▶ Trykk på « P ».
«Status vedlikehold »
- ▶ Vri Rotary Switch til «Maskininnstilling» blir vist.

- ▶ Trykk Rotary Switch.
«Maskininnstilling»
- ▶ Trykk Rotary Switch.
«Slås av etter»
- ▶ Beveg nå fingeren mot venstre eller høyre for å endre utkoblingstiden.
- ▶ Trykk på «Lagre».
Displayet viser kort «Lagret».
«Slås av etter»
- ▶ Trykk på «Tilbake» flere ganger til startskjermbildet blir vist igjen.

Tid og dato

Tid og dato ble allerede innstilt ved første oppstart. Denne innstillingen kan du endre i programmeringsmodus:

- «Maskininnstilling» / «Tid»
- «Maskininnstilling» / «Dato»

i Ved klokkeslettformat kan du velge mellom «24 timer» og «AM / PM» (se kapittel 4 «Varige innstillinger i programmeringsmodus – Enhet vannmengde / klokkeslettformat»).

Eksempel: Slik endrer du tiden.

Forutsetning: Startskjermbildet vises.

- ▶ Trykk på « P ».
«Status vedlikehold »
- ▶ Vri Rotary Switch til «Maskininnstilling» blir vist.
- ▶ Trykk Rotary Switch.
«Maskininnstilling»
- ▶ Trykk Rotary Switch.
«Slås av etter»
- ▶ Vri Rotary Switch til «Tid» blir vist.
- ▶ Trykk Rotary Switch.
«Tid»
- ▶ Legg inn tid.
- ▶ Trykk på «Lagre».
Displayet viser kort «Lagret».
«Tid»
- ▶ Trykk på «Tilbake» flere ganger til startskjermbildet blir vist igjen.

sv

no

da

fi

Tidsbryter

I programpunktet «Maskininnstilling» / «Timer» kan du stille inn inn- og utkoblingstiden for alle ukedagene.

- ▶ **i** Ved klokkeslettformat kan du velge mellom «24 timer» og «AM / PM» (se kapittel 4 «Varige innstillinger i programmeringsmodus – Enhet vannmengde / klokkeslettformat»).

Eksempel: Slik stiller du inn at GIGA på **mandag** kobler seg inn på et tidspunkt som du bestemmer.

Forutsetning: Startskjermbildet vises.

- ▶ Trykk på « P ».
«Status vedlikehold »
- ▶ Vri Rotary Switch til «Maskininnstilling» blir vist.
- ▶ Trykk Rotary Switch.
«Maskininnstilling»
- ▶ Trykk Rotary Switch.
«Slås av etter»
- ▶ Vri Rotary Switch til «Timer» blir vist.
- ▶ Trykk Rotary Switch.
«Timer»
- ▶ Trykk på «Mandag».
«Slå maskinen på»
- ▶ Legg inn ønsket innkoblingstid.
- ▶ Trykk på «Lagre».
«Slå maskinen av»
- ▶ Trykk på «Tilbake» flere ganger til startskjermbildet blir vist igjen.

Stille inn vannhardhet

Jo hardere vannet er, desto oftere må GIGA avkalkes. Derfor er det viktig å stille inn riktig vannhardhet.

Vannhardheten ble allerede innstilt ved første oppstart. Denne innstillingen kan nå som helst endres.

Vannhardheten kan stilles inn trinnløst mellom 1 °dH og 30 °dH.

Forutsetning: Startskjermbildet vises.

- ▶ Trykk på « P ».
«Status vedlikehold »
- ▶ Vri Rotary Switch til «Maskininnstilling» blir vist.

- ▶ Trykk Rotary Switch.
«Maskinnstilling»
- ▶ Trykk Rotary Switch.
«Slås av etter»
- ▶ Stryk over displayet til «Hardhet på vannet» vises i midten.
- ▶ Trykk på «Hardhet på vannet».
«Hardhet på vannet»
- ▶ Beveg nå fingeren mot venstre eller høyre for å endre innstillingen.
- ▶ Trykk på «Lagre».
Displayet viser kort «Lagret».
«Hardhet på vannet»
- ▶ Trykk på «Tilbake» flere ganger til startskjermbildet blir vist igjen.

Enhet vannmengde / klokkeslettformat

Du kan endre enheten for vannmengde og klokkeslettformat i programmeringsmodus («Maskinnstilling» / «Enheter»):

- «Still inn måleenhet» («ml» / «oz»)
- «Angi tidsformat» («24 timer» / «AM / PM»)

Eksempel: Slik endrer du enheten for vannmengden fra «ml» til «oz».

Forutsetning: Startskjermbildet vises.

- ▶ Trykk på « P ».
«Status vedlikehold »
- ▶ Vri Rotary Switch til «Maskinnstilling» blir vist.
- ▶ Trykk Rotary Switch.
«Maskinnstilling»
- ▶ Trykk Rotary Switch.
«Slås av etter»
- ▶ Stryk over displayet til «Enheter» vises i midten.
- ▶ Trykk på «Enheter».
«Enheter»
- ▶ Beveg nå fingeren mot venstre eller høyre for å endre innstillingen til «oz».
- ▶ Trykk på «Lagre».
Displayet viser kort «Lagret».
«Enheter»
- ▶ Trykk på «Tilbake» flere ganger til startskjermbildet blir vist igjen.

sv

no

da

fi

Energisparemodus

I programpunktet «Maskininnstilling» / «Spar strøm» kan du stille inn en energisparemodus:

- »1«
 - Kort tid etter siste tilberedning varmes ikke GIGA opp lenger. Etter ca. 5 minutter vises «ESM»-symbolet (Energy Save Mode, E.S.M.®) på displayet.
 - Før tilberedning av kaffespesialiteter, kaffespesialiteter med melk samt varmtvann, må maskinen varmes opp.
- »0«
 - Alle kaffespesialiteter, kaffespesialiteter med melk samt varmt vann kan tilberedes uten ventetid.

Eksempel: Slik kobler du ut energisparemodus.

Forutsetning: Startskjermbildet vises.

- ▶ Trykk på « P ».
«Status vedlikehold »
- ▶ Vri Rotary Switch til «Maskininnstilling» blir vist.
- ▶ Trykk Rotary Switch.
«Maskininnstilling»
- ▶ Trykk Rotary Switch.
«Slås av etter»
- ▶ Stryk over displayet til «Spar strøm» vises i midten.
- ▶ Trykk på «Spar strøm».
«Spar strøm»
- ▶ Tryk nå med fingeren over regulatoren og sett den på »0«.
- ▶ Trykk på «Lagre».
Displayet viser kort «Lagret».
«Spar strøm»
- ▶ Trykk på «Tilbake» flere ganger til startskjermbildet blir vist igjen.

Sperre og låse opp funksjoner

I programpunktet «Maskininnstilling» / «Stengt/Åpen» kan du sperre / låse opp følgende funksjoner:

- «Engangs-innstilling»: Du kan foreta engangsinnstillinger **under tilberedningen** (f.eks. kaffearoma eller vannmengde).
- «Programmering»: Du kan gå til produktinnstillingene ved å trykke ca. 2 sekunder på et produkt.
- «Menyvalg hjul»: Du kan starte **rondellvisningen** med flere produkter ved å vri Rotary Switch.

- «Alarm»: Meldinger som «Rengjør med tablett» eller «Rens melkesystemet» blir vist på startskjermbildet.

Eksempel: Slik stiller du inn så ingen engangsinnstillinger kan foretas under tilberedningen.

Forutsetning: Startskjermbildet vises.

- ▶ Trykk på « P ».
«Status vedlikehold »
- ▶ Vri Rotary Switch til «Maskininnstilling» blir vist.
- ▶ Trykk Rotary Switch.
«Maskininnstilling»
- ▶ Trykk Rotary Switch.
«Slås av etter»
- ▶ Vri Rotary Switch til «Stengt/Åpen» blir vist.
- ▶ Trykk Rotary Switch.
«Stengt/Åpen»
- ▶ Trykk på «Engangs-innstilling».
«Engangsinnstilling»
- ▶ Stryk nå fingeren over regulatoren for å lukke låsesymbolet.
- ▶ Trykk på «Lagre».
Displayet viser kort «Lagret».
«Stengt/Åpen»
- ▶ Trykk på «Tilbake» flere ganger til startskjermbildet blir vist igjen.

Språk

I dette programpunktet kan du stille inn språket for din GIGA.

Eksempel: Slik endrer du språket fra «Norsk» til «English».

Forutsetning: Startskjermbildet vises.

- ▶ Trykk på « P ».
«Status vedlikehold »
- ▶ Vri Rotary Switch til «Maskininnstilling» blir vist.
- ▶ Trykk Rotary Switch.
«Maskininnstilling»
- ▶ Trykk Rotary Switch.
«Slås av etter»
- ▶ Stryk over displayet til «Velg Språk» vises i midten.
- ▶ Trykk på «Velg Språk».
«Velg Språk»

sv

no

da

fi

- ▶ Stryk over displayet til det ønskede språket, f.eks. «English», vises i midten.
- ▶ Trykk på «Save». Displayet viser kort «Saved». «Choose language»
- ▶ Trykk på «Back» flere ganger til startskjermbildet blir vist igjen.

Lysstyrke på displayet

I programpunktet «Maskinnstilling» / «Display» kan du stille inn lysstyrken på displayet (i prosent).

Forutsetning: Startskjermbildet vises.

- ▶ Trykk på « P ». «Status vedlikehold »
- ▶ Vri Rotary Switch til «Maskinnstilling» blir vist.
- ▶ Trykk Rotary Switch. «Maskinnstilling»
- ▶ Trykk Rotary Switch. «Slås av etter»
- ▶ Stryk over displayet til «Display» vises i midten.
- ▶ Trykk på «Display». «Display»
- ▶ Beveg nå fingeren mot venstre eller høyre for å endre innstillingen.
- ▶ Trykk på «Lagre». Displayet viser kort «Lagret». «Display»
- ▶ Trykk på «Tilbake» flere ganger til startskjermbildet blir vist igjen.

Sette innstillinger tilbake til fabrikkinnstilling

I programpunktet «Maskinnstilling» / «Fabrikkinnstilling» kan apparatet settes tilbake på fabrikkinnstilling: **Alle kundeinnstillinger** (bortsett fra «vannhardhet») blir tilbakestilt til fabrikkinnstillinger. Deretter slår GIGA seg av.

Forutsetning: Startskjermbildet vises.

- ▶ Trykk på « P ». «Status vedlikehold »
- ▶ Vri Rotary Switch til «Maskinnstilling» blir vist.

- ▶ Trykk Rotary Switch.
«Maskinnstilling»
- ▶ Trykk Rotary Switch.
«Slås av etter»
- ▶ Stryk over displayet til «Fabrikkinnstilling» vises i midten.
- ▶ Trykk på «Fabrikkinnstilling».
«Fabrikkinnstilling» / «Tilbakestill maskinen til fabrikkinnstilling?»
- ▶ Trykk på «Ja».
Displayet viser kort «Lagret».
Din GIGA er slått av.

Avsøke informasjon

I programpunktet «Informasjon» kan følgende opplysninger vises:

- «Produktteller»: Antall tilberedte kaffespesialiteter og varmt vann
- «Dagteller»: Antall tilberedte kaffespesialiteter og varmt vann.
Telleren kan nullstilles.
- «Vedlikeholds oversikt»: Antall gjennomførte pleieprogrammer (rengjøring, avkalking osv.)

Eksempel: Slik vises antall tilberedte kaffespesialiteter.

Forutsetning: Startskjermbildet vises.

- ▶ Trykk på « P ».
«Status vedlikehold »
- ▶ Vri Rotary Switch til «Informasjon» blir vist.
- ▶ Trykk Rotary Switch.
«Produktteller»
- ▶ Trykk på «1/2» eller drei Rotary Switch for å vise antall andre produkter.
- ▶ Trykk på «Tilbake» flere ganger til startskjermbildet blir vist igjen.

sv

no

da

fi

5 Pleie

GIGA har følgende integrerte pleieprogrammer:

- Maskinen skylles («Skylling»)
- Skulle melkesystem i kombiutløpet
- Rengjøre melkesystem i kombiutløpet («Rens melkesyst.»)
- Filter skiftes («Bytt filter») (kun når filter er aktivert)
- Maskinen rengjøres («Rens»)
- Maskinen avkalkes («Avkalk»)

i Gjennomfør det respektive pleieprogrammet så snart du blir oppfordret om det.

i Rengjør melkesystemet av hygieniske grunner **daglig** når du har tilberedt melk.

Maskinen skylles



Du kan når som helst starte en skylling manuelt.

Forutsetning: Startskjermbildet vises.

- ▶ Sett et kar under kombiutløpet.
- ▶ Trykk på « P ».
- ▶ Trykk på «Status vedlikehold ».
- ▶ Trykk på «Status vedlikehold ».
- ▶ Stryk over displayet til «Skylling» vises i midten.
- ▶ Trykk på «Skylling» for å starte skyllingen.
- ▶ «Maskinen skyller.», «Melkesystem skylles», det kommer vann ut av kombiutløpet.
- ▶ Skyllingen stopper automatisk. Din GIGA er driftsklar igjen.

Automatisk skylling av melkesystemet

15 minutter etter hver melketilberedning blir melkesystemet skylt **automatisk**. Sett derfor alltid et kar under kombiutløpet etter tilberedning av melk.

Rengjøre melkesystemet

For at melkesystemet i kombiutløpet skal fungere feilfritt, må det rengjøres **daglig** hvis du har tilberedt melk.

FORSIKTIG

Det kan oppstå skader på maskinen og forekomme rester i vannet ved bruk av feil rengjøringsmiddel.

- ▶ Det må kun brukes originale JURA pleieprodukter.

- i** JURA rengjøringsmiddel for melkesystem kan kjøpes i faghandelen.
- i** Bruk beholderen som er inkludert i leveringsomfanget, til å rengjøre melkesystemet.

Forutsetning: Startskjermbildet vises. Displayet viser «Rens melkesystemet».

- ▶ Trykk på «Rens melkesystemet».
- ▶ Trykk på «Rens melkesystemet» en gang til.
- ▶ Trykk på «Start».
- ▶ Trykk på «Start» en gang til.
«Rengjøringsmiddel for steam» / «Koble til melkeslange»
- ▶ Ta melkeslangen ut av melkebeholderen.
- ▶ Fyll en doseringshette med rengjøringsmiddel for melkesystemet i det **bakre** området i beholderen.

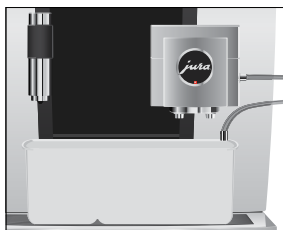
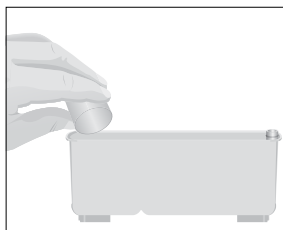

- ▶ Sett beholderen under kombiutløpet og forbind melkeslangen med beholderen.

- i** For å kunne forbinde melkeslangen riktig med beholderen, må melkeslangen være utstyrt med en koblingsdel.
- ▶ Trykk på «Neste».
«Melkesystemet renses», kombiutløpet og melkeslangen blir rengjort.
Prosessen stopper automatisk. Din GIGA er driftsklar igjen.

sv

no

da

fi

Ta fra hverandre og skyll kombiutløpet

Kombiutløpet må tas fra hverandre og skylles **daglig** hvis du har tilberedt melk, både av hygieneårsaker og for at utløpet skal fungere feilfritt.

- ▶ Ta av melkeslangen og skyll den grundig under rennende vann.

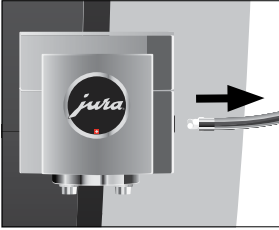

- ▶ Ta dekselet til kombiutløpet ut forover.

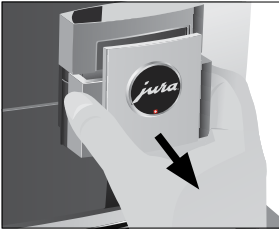

- ▶ Ta melkesystemet ut av kombiutløpet.

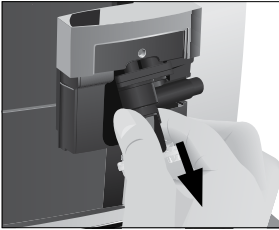

- ▶ Ta melkesystemet fra hverandre i sine enkeltdele.
- ▶ Skyll alle delene under rennende vann. Ved sterkt inntørkede melkerester, legg enkeltdelene først i en oppløsning av 250 ml kaldt vann og 1 doseringsshette JURA rengjøringsmiddel for melkesystem. Skyll deretter enkeltdelene grundig.

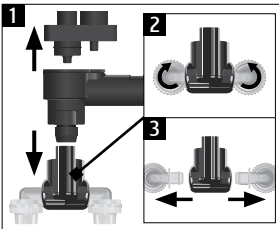

- ▶ Sett melkesystemet sammen igjen.

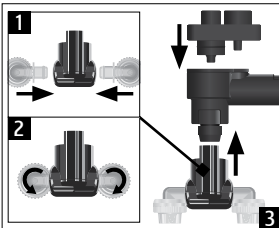

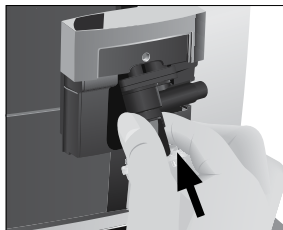

- ▶ Sett de sammensatte enkeltdelene inn i kombiutløpet igjen og trykk dem fast.



- ▶ Sett på dekselet for kombiutløpet.

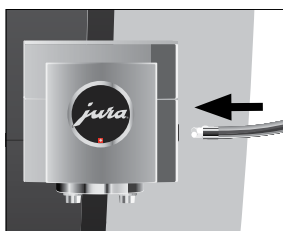

- ▶ Koble melkeslangen til kombiutløpet.

Sette inn / skifte filter

GIGA trenger ikke avkalkes hvis du bruker filterpatronen CLARIS Pro Smart.

- i** Så snart filterpatronen er oppbrukt (avhengig av den innstilte vannhardheten), forlanger GIGA et filterskift.
- i** Filterpatronen CLARIS Pro Smart kan kjøpes i faghandelen.

Forutsetning: Startskjermbildet vises. Displayet viser «Bytt filter» (dersom du setter inn et filter).

- ▶ Ta ut og tøm vanntanken.
- ▶ Klapp opp filterholderen og ta ut den **gamle** filterpatronen CLARIS Pro Smart.

sv

no

da

fi



- ▶ Sett en **ny** filterpatron CLARIS Pro Smart inn i vanntanken med et lett trykk.
- ▶ Lukk filterholderen. Du hører at den går i lås.
- ▶ Fyll vanntanken med friskt, kaldt vann og sett den inn igjen.

i Apparatet registrerer automatisk at du nettopp har satt inn eller skiftet ut filterpatronen.

«Bruk filter» / «Lagret»

«Filteret blir skylt», filteret blir skylt. Vannet strømmer direkte i restvannsskål.

«Tøm spillbrett.»

- ▶ Tøm dryppskålen og kaffegrutbeholderen og sett dem inn igjen.
Startskjermbildet vises. Din GIGA er driftsklar igjen.

Maskinen rengjøres

Etter 180 tilberedninger eller 80 innkoblingskylringer krever GIGA en rengjøring.

FORSIKTIG

Det kan oppstå skader på maskinen og forekomme rester i vannet ved bruk av feil rengjøringsmiddel.

- ▶ Det må kun brukes originale JURA pleieprodukter.

- i** Rengjøringsprogrammet varer ca. 20 minutter.
- i** Rengjøringsprogrammet må ikke avbrytes. Dette vil påvirke kvaliteten på rengjøringen.
- i** JURA rengjøringstabletter kan kjøpes i faghandelen.

Forutsetning: Startskjermbildet vises. Displayet viser «Rengjør med tablett».

- ▶ Trykk på «Rengjør med tablett».
«Rens»
- ▶ Trykk på «Rens».
- ▶ Trykk på «Start».
- ▶ Trykk på «Start» en gang til.
«Tøm kaffegrut beholderen.»
- ▶ Tøm restvannsskål og kaffegrutbeholderen og sett dem inn igjen.
«Trykk på programmeringshjulet.»



- ▶ Sett et kar under kombiutløpet.
- ▶ Trykk Rotary Switch.
«Maskinen blir rengjort.», det kommer vann ut av kombiutløpet.
Prosessen avbrytes, «Legg i rensetablett.»
- ▶ Åpne dekselet til påfyllingstrakten for malt kaffe.
- ▶ Legg en JURA rengjøringsstablett i påfyllingstrakten.
- ▶ Lukk dekselet til påfyllingstrakten.
«Trykk på programmeringshjulet.»
- ▶ Trykk Rotary Switch.
«Maskinen blir rengjort.», det kommer vann ut av kombiutløpet flere ganger.
Prosessen stopper automatisk.
«Tøm kaffegrut beholderen.»
- ▶ Tøm restvannsskålen og kaffegrutbeholderen og sett dem inn igjen.
Rengjøringen er avsluttet. Startskjermbildet vises.

Maskinen avkalkes

GIGA forkalket under bruk og krever avkalking automatisk. Forkalking er avhengig av vannets hardhetsgrad.

- ▶ **i** Hvis det brukes en filterpatron CLARIS Pro Smart, får du ikke beskjed om avkalking.

- ▶ **⚠ FORSIKTIG** Avkalkingsmiddel kan irritere huden og øynene ved direkte kontakt.
 - ▶ Unngå hud- og øyekontakt.
 - ▶ Avkalkingsmiddelet må skylles av med rent vann. Lege må oppsøkes hvis du har fått avkalkingsmiddel i øynene.
- ▶ **FORSIKTIG** Det kan oppstå skader på maskinen og forekomme rester i vannet ved bruk av feil avkalkingsmiddel.
 - ▶ Det må kun brukes originale JURA pleieprodukter.
- ▶ **FORSIKTIG** Hvis avkalkingsprosessen avbrytes, kan det oppstå skader på maskinen.
 - ▶ Fullfør avkalkingen.

sv

no

da

fi

FORSIKTIG

Det kan oppstå skader på følsomme flater (f.eks. marmor) ved kontakt med avkalkingsmiddelet.

- ▶ Sprut må fjernes omgående.

- i** Avkalkingsprogrammet varer ca. 45 minutter.
- i** JURA avkalkingstabletter kan kjøpes i faghandelen.

Forutsetning: Startskjermbildet vises. Displayet viser «Avkalk maskinen.».

- ▶ Trykk på «Avkalk maskinen.».
- ▶ Trykk på «Avkalk».
- ▶ Trykk på «Start».
- ▶ Trykk på «Start» en gang til.
- ▶ Tøm restvannsskålen og kaffegrutbeholderen og sett dem inn igjen.
- ▶ «Hell avkalkningsmiddel i vanntanken»
- ▶ Ta ut og tøm vanntanken.
- ▶ Løs 4 JURA-avkalkingstabletter fullstendig opp i et kar med 800 ml vann. Dette kan ta noen minutter.
- ▶ Fyll oppløsningen i den **tomme** vanntanken og sett den inn.
- ▶ «Trykk på programmeringshjulet.»

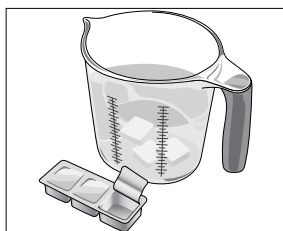

- ▶ Sett et kar hver under kombiutløpet og under varmtvannsutløpet.
- ▶ Trykk Rotary Switch.
- ▶ «Maskinen blir avkalket.», det renner flere ganger vann direkte i restvannsskålen og ut av varmtvanns- og kombiutløpet.
- ▶ Prosessen avbrytes, «Tøm spillbrett.».
- ▶ Tøm restvannsskålen og kaffegrutbeholderen og sett dem inn igjen.
- ▶ «Fyll vanntank.»

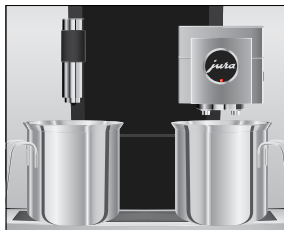

- ▶ Tøm karene og sett dem under kombiutløpet og under varmtvannsutløpet igjen.
- ▶ Ta ut vanntanken og skyll den grundig.
- ▶ Fyll vanntanken med friskt, kaldt vann og sett den inn igjen.
«Trykk på programmeringshjulet.»
- ▶ Trykk Rotary Switch.
«Maskinen blir avkalket.», avkalkingen fortsetter. Det renner flere ganger vann direkte i restvannsskålen og ut av varmtvanns- og kombiutløpet.
«Tøm spillbrett.»
- ▶ Tøm restvannsskålen og kaffegrutbeholderen og sett dem inn igjen.
Avkalkingen er avsluttet. Startskjermbildet vises.

i Ved uforutsett brudd på avkalkingsprosessen må vanntanken skylles grundig.

Rengjøre bønnebeholderen



Kaffebønner kan ha et tynt fettlag som fester seg til veggene i bønnebeholderne. Disse restene kan påvirke kafferesultatet negativt. Rengjør derfor bønnebeholderne med jevne mellomrom.

- ▶ Trykk på/av-tasten  for å slå av GIGA.
 - ▶ Koble ut apparatet med nettbryteren.
 - ▶ Åpne servicedekselet på baksiden av apparatet ved å trykke ovenfor JURA-logoen.
 - ▶ Trykk den røde skyveren helt bakover for å lukke bønnebeholderen.
-
- ▶ Drei den blå sperringen utover.
 - ▶ Ta ut bønnebeholderen.
 - ▶ Ta av aromadekselet.
 - ▶ Tøm bønnebeholderen.
 - ▶ Rengjør bønnebeholderen med en tørr, myk klut.
 - ▶ Sett inn bønnebeholderen.

sv

no

da

fi

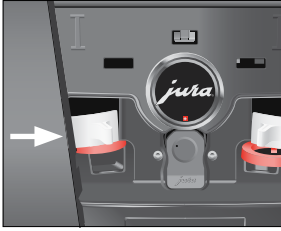

- ▶ Drei den blå sperringen innover.
- ▶ Trekk den røde skyveren helt forover.
- ▶ Sett inn servicedekselet igjen og fikser det ved å trykke ovenfor JURA-logoen. Du hører at det går i lås.
- ▶ Fyll kaffebønner i bønnebeholderen og lukk aromadekselet.

Avkalke vanntanken

Vanntanken kan forkalkes. For å garantere feilfri funksjon, må vanntanken avkalkes med jevne mellomrom.

- ▶ Ta ut vanntanken.
- ▶ Hvis du bruker en CLARIS Pro Smart filterpatron, ta den ut.
- ▶ 3 JURA avkalkingstabletter løses helt opp i en fullstendig fylt vanntank.
- ▶ La vanntanken med avkalkingsløsningen stå i flere timer (f.eks. over natten).
- ▶ Ta ut vanntanken og skyll den grundig.
- ▶ Hvis du bruker en CLARIS Pro Smart filterpatron, sett den inn igjen.
- ▶ Fyll vanntanken med friskt, kaldt vann og sett den inn igjen.

6 Meldinger i displayet

Melding	Årsak/følge	Tiltak
«Fyll vanntank.»	Vanntanken er tom. Tilberedning er ikke mulig.	► Fyll vanntanken (se kapittel 3 «Daglig drift – Fulle vanntanken»).
«Tøm kaffegrut beholderen.» / «Tøm spillbrett.»	Kaffegrutbeholderen er full. / Restvannskålen er full. Tilberedning er ikke mulig.	► Tøm kaffegrutbeholderen og restvannsskålen (se kapittel 3 «Daglig drift – Daglig pleie»).
«Lukk frontdekselet»	Dekselet til kaffegrutbeholderen er åpent. Tilberedning er ikke mulig.	► Lukk dekkelet.
«Spillbrettet er satt i feil.»	Restvannsskålen er ikke satt inn eller den er satt inn feil. Tilberedning er ikke mulig.	► Sett inn restvannsskålen.
«Fyll venstre bønnebeholder» / «Fyll høyre bønnebeholder»	En bønnebeholder er tom. Du kan ikke tilberede noen kaffespesialiteter som trenger kaffebønner fra denne bønnebeholderen. Tilberedning av varmt vann eller melk er mulig.	► Fyll bønnebeholderen (se kapittel 1 «Klargjøring og oppstart – Fulle bønnebeholderen»).
«Rens melkesystemet»	GIGA krever rengjøring av melkesystemet.	► Gjennomfør rengjøring av melkesystemet (se kapittel 5 «Pleie – Rengjøre melkesystemet»).
«Bytt filter»	Filterpatronenes virkning er slutt. GIGA krever skifte av filter.	► Skift ut CLARIS Pro Smart filterpatron (se kapittel 5 «Pleie – Sette inn / skifte filter»).
«Rengjør med tablett»	GIGA krever rengjøring.	► Gjennomfør rengjøringen (se kapittel 5 «Pleie – Maskinen rengjøres»).
«Avkalk maskinen.»	GIGA krever avkalking.	► Gjennomfør en avkalking (se kapittel 5 «Pleie – Maskinen avkalkes»).

sv

no

da

fi

6 Meldinger i displayet

Melding	Årsak/følge	Tiltak
«Ikke nok filtermalt kaffe.»	Det er fylt for lite malt kaffe, GIGA avbryter prosessen.	► Fyll på mer malt kaffe ved neste tilberedning (se kapittel 2 «Tilberedning – Malt kaffe»).
«Servicedeksel passer ikke»	Servicedekselet på apparatets bakside er ikke satt inn. Tilberedning er ikke mulig.	► Sett inn servicedekselet.

7 Rette feil

Problem	Årsak/følge	Tiltak
Det oppstår for lite skum ved oppskumming av melk, eller melken spruter ut av kombiutløpet.	Kombiutløpet er tilsmusset. Temperaturen for melk og melkeskum er innstilt for høy.	<ul style="list-style-type: none"> ▶ Rengjør melkesystemet i kombiutløpet (se kapittel 5 «Pleie – Rengjøre melkesystemet»). ▶ Ta kombiutløpet fra hverandre og skyll det (se kapittel 5 «Pleie – Ta fra hverandre og skylle kombiutløpet»). ▶ Innstill temperaturen for melk og melkeskum for det respektive produktet lavere.
Ved tilberedning av kaffe kommer kaffen bare ut i dråper.	Kaffen eller den malte kaffen er for finmalt og tetter systemet. Eventuelt ble vannhardheten ikke riktig innstilt.	<ul style="list-style-type: none"> ▶ Innstill kvernen grovere eller bruk en grovere malt kaffe (se kapittel 4 «Varige innstillinger i programmeringsmodus – Innstille malegrad»). ▶ Gjennomfør en avkalking (se kapittel 5 «Pleie – Maskinen avkalles»).
«Fyll bønnebeholder.» blir ikke vist til tross for tom bønnebeholder.	Overvåkingen av bønnene er tilsmusset.	▶ Rengjør bønnebeholderen (se kapittel 5 «Pleie – Rengjøre bønnebeholderen»).
Tilberedningen avbrytes og «Fyll bønnebeholder.» vises kort, selv om bønnebeholderen er fylt.	Skyveren for bønnebeholderen er ikke trukket ut eller ikke trukket fullstendig ut.	▶ Åpne servicedekselet på apparatets bakside og trekk skyveren fullstendig ut (se kapittel 5 «Pleie – Rengjøre bønnebeholderen»).
«Fyll vanntank.» blir ikke vist til tross for tom vanntank.	Vanntanken er sterkt forkalket.	▶ Avkalk vanntanken (se kapittel 5 «Pleie – Avkalke vanntanken»).
«Tøm spillbrett.» blir alltid vist.	Metallkontaktene for restvannskålen er tilsmusset eller våte.	▶ Rengjør og tørk metallkontaktene bak på restvannskålen.
«Error 2» eller «Error 5» vises.	Hvis maskinen har vært utsatt for kulde i lengre tid, kan oppvarmingen være sperret av sikkerhetsårsaker.	▶ Varm opp apparatet ved romtemperatur.

sv

no

da

fi

Problem	Årsak/følge	Tiltak
Andre «Error»-meldinger blir vist.	–	<ul style="list-style-type: none"> ▶ Slå av GIGA med på/av-tasten . Ta kontakt med kundeservice i det landet du befinner deg i (se kapittel 11 «JURA-kontakter / rettslige henvisninger»).

- i** Dersom feilene ikke kunne utbedres, må kundeservice kontaktes i det landet du befinner deg i (se kapittel 11 «JURA-kontakter / rettslige henvisninger»).

8 Transport og miljøvennlig kassering

Transport / tømme systemet

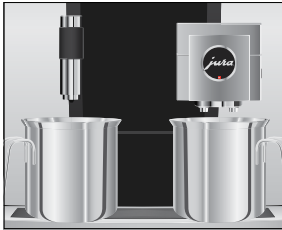

Oppbevar emballasjen til GIGA. Den brukes som beskyttelse under transport.

For å beskytte GIGA mot frost under transport, må systemet tømmes.

Forutsetning: Startskjermbildet vises.

- ▶ Ta melkeslangen ut av kombiutløpet.
 - ▶ Sett et kar hver under kombiutløpet og under varmtvannsutløpet.
 - ▶ Trykk på « P ».
«Status vedlikehold »
 - ▶ Vri Rotary Switch til «Maskininnstilling» blir vist.
 - ▶ Trykk Rotary Switch.
«Maskininnstilling»
 - ▶ Stryk over displayet til «Tøm systemet» vises i midten.
 - ▶ Trykk på «Tøm systemet».
«Tøm systemet» / «Fjern vanntanken.»
 - ▶ Ta ut og tøm vanntanken.
«Trykk på programmeringshjulet.»
 - ▶ Trykk Rotary Switch.
- Det kommer vann og damp ut av kombiutløpet og varmtvannsutløpet helt til systemet er tomt.
Din GIGA er slått av.

Kassering

Gamle maskiner må kasseres på en miljøvennlig måte.



Gamle maskiner inneholder verdifulle materialer som kan resirkuleres og utnyttes. Derfor må gamle maskiner kasseres via egnede oppsamlingssystemer.

sv

no

da

fi

9 Tekniske data

Spenning	220–240 V ~, 50 Hz
Effekt	2700 W
Luftbåren støy	$L_p < 70$ dB (A)
Omgivelsesbetingelser	Luftfuktighet maks. 80 % Omgivelsestemperatur 10–35 °C
Samsvarsmerke	CE
Energiforbruk «Spar strøm» / »1«	ca. 9 Wh
Energiforbruk «Spar strøm» / »0«	ca. 25 Wh
Pumpetrykk	statisk maks. 15 bar
Volum vanntank	5 l
Volum bønnebeholder	2 × 650 g
Volum kaffegrutbeholder	maks. 40 porsjoner
Kabellengde	ca. 1,1 m
Vekt	ca. 19,0 kg
Mål (B × H × D)	37 × 56,5 × 49,7 cm

Henvising for kontrollør (gjentakelseskontroll iht. DIN VDE 0701-0702): Det sentrale jordingspunktet befinner seg på fremsiden av apparatet under JURA-logoen (drei JURA-logoen mot klokken).

10 Indeks

A

- Adresser 110
- Apparat
 - Oppstilling 66
 - Regelmessig pleie 79
 - Skylling 92
- Aromadeksel
 - Bønnebeholder med aromadeksel 60
- Automatisk innkobling
 - Tidsbryter 86
- Automatisk utkobling 84
 - Tidsbryter 86
- Avkalke
 - Maskin 97
 - Vanntank 100
- Avsøke informasjon 91

B

- Berøringsdisplay 61, 66
- Bønnebeholder
 - Bønnebeholder med aromadeksel 60
 - Fylle 67
 - Rengjøre 99
- Bønner à la carte
 - Aktivere forvalg av kvern 76
- Bypass-vannmengde 75

C

- Caffè Barista 75
- Cappuccino 74
- Cappuccino-rengjøring
 - Rengjøre melkesystemet 93

D

- Daglig pleie 79
- Dato 85
- Deksel
 - Servicedeksel 61
 - Tilbehørsrom 60
 - Vanntank 60
- Display
 - Berøringsdisplay 61, 66
- Display, meldinger 101
- Dobbelt produkt 74
- Doseringskje til malt kaffe 60
- Dryppskål 60

E

- Energisparemodus 88
- Enhet vannmengde
 - Programmeringsmodus 87
- Espresso 74
 - To espresso 74
- Espresso macchiato 74

F

- Fabrikkinnstilling
 - Sette innstillinger tilbake til fabrikkinnstilling 90
- Feil
 - Rette feil 103
- Filter
 - Sette inn 95
 - Skifte 95
- Filterpatron CLARIS Pro Smart
 - Sette inn 95
 - Skifte 95
- Flat white 74
- Forbind tilleggsapparat 70
- Første oppstart 68
- Fylle
 - Bønnebeholder 67
 - Vanntank 78

G

- Grønn te 77

H

- Hjemmeside 66
- Hotline 110

I

- Innkoblingstid 86
- Innsats for restvannsskål 60
- Innstillinger
 - Varige innstillinger i programmeringsmodus 81
- Internett 66

J

- JURA
 - Internett 66
 - Kontakter 110

sv

no

da

fi

K

- Kaffe 74
 - To kaffe 74
- Kaffegrutbeholder 60
- Kaffe med melk 74
- Kassering 105
- Klokkeslettformat
 - Programmeringsmodus 87
- Kombiutløp
 - Høydejusterbart kombiutløp 60
 - Ta fra hverandre og skylle 94
- Kontakter 110
- Kopplattform 60
- Kundeservice 110
- Kvern
 - Aktivere forvalg av kvern 76
 - Innstille malegrad 84

L

- Latte macchiato 74
- Liten kanne kaffe 74
- Luftelameller 60
- Lysstyrke på displayet 90

M

- Malegrad
 - Innstille malegrad 84
- Malt kaffe 75
 - Doseringsskje til malt kaffe 60
- Maskin
 - Avkalke 97
 - Daglig pleie 79
 - Rengjøre 96
 - Slå av 80
 - Slå på 78
- Meldinger i displayet 101
- Melk
 - Tilkobling av melk 70
- Melkesystem
 - Rengjøre 93
- Mulige tilberedninger 72

N

- Nettbryter 60
- Nettkabel 60
- Nettsted 66

O

- Oppstart, første 68
- Oppstilling
 - Oppstilling av maskinen 66

P

- Påfyllingstrakt
 - Påfyllingstrakt for malt kaffe 60
- Pleie 92
 - Daglig pleie 79
 - Regelmessig pleie 79
- Problemer
 - Rette feil 103
- Produktinnstillinger 82
 - Tilpasse 82
- Programmeringsmodus 81
 - Automatisk utkobling 84
 - Avsøke informasjon 91
 - Energisparemodus 88
 - Enhet vannmengde / klokkeslettformat 87
 - Innstille malegrad 84
 - Lysstyrke på displayet 90
 - Produktinnstillinger 82
 - Sette innstillinger tilbake til fabrikkinnstilling 90
 - Sperre funksjoner 88
 - Språk 89
 - Stille inn vannhardhet 86
 - Tid og dato 85
 - Tidsbryter 86
- Pulverkaffe
 - Malt kaffe 75

R

- Regelmessig pleie 79
- Rengjøre
 - Bønnebeholder 99
 - Maskin 96
- Restvannsskål
 - Innsats 60
- Rette feil 103
- Riktig bruk 62
- Ristretto 74
 - To ristretto 74
- Rondellvisning 72
- Rotary Switch 61, 66
- Roterende utvalg 72

S

- Servicedeksel 61
- Servicegrensesnitt 61
- Sikkerhet 62
- Sikkerhetsinformasjon 62

Skylling
 Apparat 92
 Skylling av melkesystemet 92
 Skyver 61
 Slå av 80
 Tidsbryter 86
 Slå på 78
 Tidsbryter 86
 Smart Connect 61, 70
 Sperre
 Engangsinstillinger 88
 Produktinnstillinger 88
 Rondellvisning 88
 Visning av meldinger 88
 Sperring 61
 Språk 89
 Strømtilkobling
 Tekniske data 106
 Svart te 77
 Symbolbeskrivelse 59

T

Tast
 På/av-tast 61
 Tekniske data 106
 Telefon 110
 Tid 85
 Tidsbryter 86
 Tilberedning 72, 74
 Cappuccino 74
 Espresso 74
 Espresso macchiato 74
 Flat white 74
 Grønn te 77
 Kaffe 74
 Kaffe med melk 74
 Latte macchiato 74
 Liten kanne kaffe 74
 Lungo Barista 75
 Malt kaffe 75
 Med ett tastetrykk 72
 Ristretto 74
 Svart te 77
 To espresso 74
 To kaffe 74
 To kaffespesialiteter 74
 To ristretto 74
 Varmtvann 77
 Via rondellen 72

Tilpasse produktinnstillinger 82
 Tømme systemet 105
 To produkter 74
 Trådløs forbindelse 70
 Transport 105

U

Utkobling
 Automatisk utkobling 84
 Utkoblingstid 86
 Utløp
 Høydejusterbart kombiutløp 60
 Høydejusterbart varmtvannsutløp 60

V

Vannhardhet
 Fastsette vannhardhet 67
 Stille inn vannhardhet 86
 Vanntank 60
 Avkalke 100
 Fylle 78
 Varige innstillinger i programmerings-
 modus 81
 Varmtvann 77
 Varmtvannsutløp
 Høydejusterbart varmtvannsutløp 60
 Vedlikehold
 Daglig pleie 79
 Regelmessig pleie 79
 Venti Ports
 Luftelameller 60

sv

no

da

fi

11 JURA-kontakter / rettslige henvisninger

JURAs servicepartner

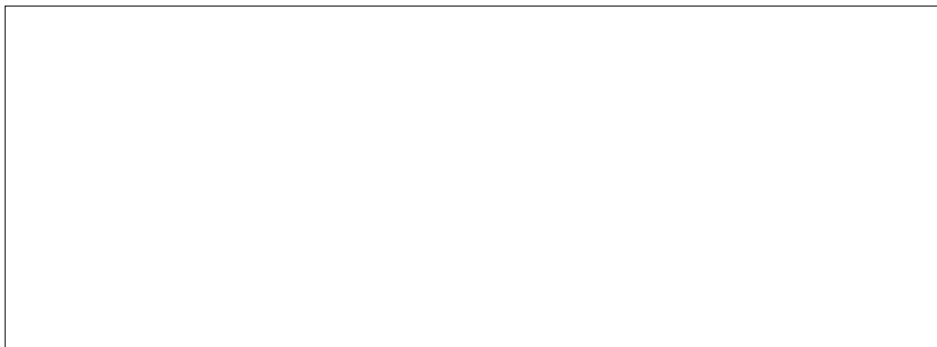

JURA Elektroapparate AG
Kaffeeweltstrasse 10
CH-4626 Niederbuchsiten, Sveits
Tlf. +41 (0)62 38 98 233
www.jura.com

- Direktiver** Apparatet oppfyller følgende direktiver:
- 2006/42/EF – Maskindirektivet
 - 2014/30/EU – Elektromagnetisk kompatibilitet
 - 2009/125/EU – Energidirektiv
 - 2011/65/EU – RoHS-direktiv

Tekniske endringer Vi forbeholder oss retten til tekniske endringer. Illustrasjonene som er brukt i denne instruksjonsboken er stilisert, og viser ikke apparatets originalfarger. Detaljene i din GIGA kan avvike.

Tilbakemelding Din mening er viktig for oss! Bruk kontaktmuligheten på www.jura.com.

Opphavsrett Instruksjonsboken inneholder informasjon som er beskyttet av loven om opphavsrett. Kopiering eller oversetting til et annet språk er ikke tillatt uten skriftlig godkjenning fra JURA Elektroapparate AG.